

Beschichtete Sorten für die allgemeine Stahlbearbeitung

# AC8015P/AC8025P/AC8035P

Neue Sorten für die zuverlässige Stahlbearbeitung

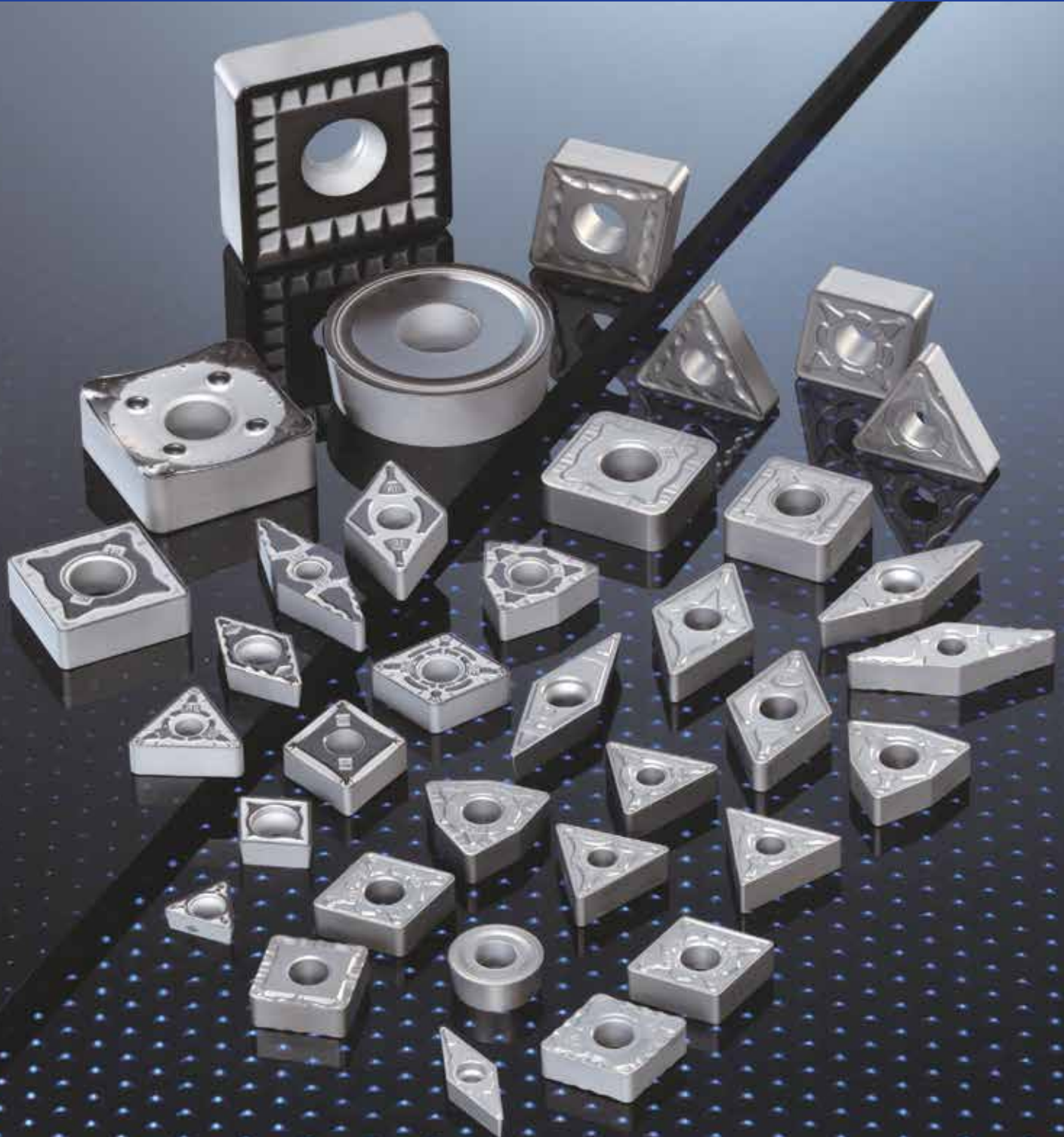

# Für die Stahlbearbeitung

## AC8000P - Serie

### Anwendungsbereich und Merkmale

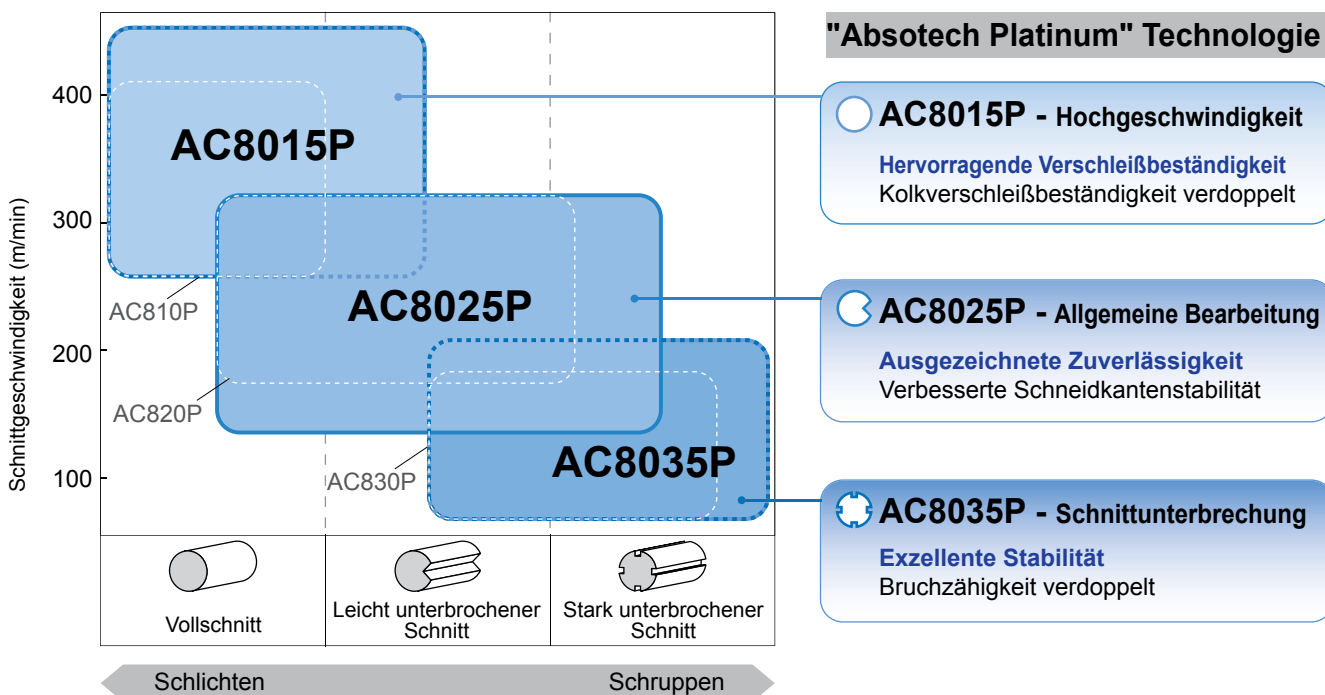

### Schnittleistung

#### AC8015P Für die Hochgeschwindigkeitsbearbeitung



Verbesserte Kolkverschleißfestigkeit durch ausgerichtete Kristalle in der  $Al_2O_3$ -Schicht.

Werkstückstoff: 100Cr6, 1.3505  
Vollschnitt  
Platte: CNMG120408 NGU  
Schnittdaten:  $v_c = 300\text{m/min}$ ,  $f = 0,3\text{mm}$ ,  $a_p = 1,5\text{mm}$ , Emulsion

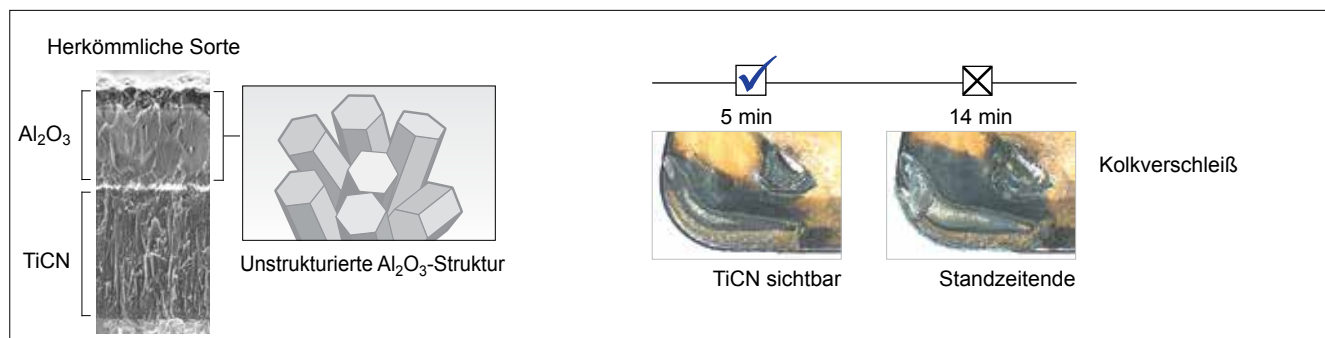

## AC8025P Für die allgemeine Stahlbearbeitung (1. Empfehlung)

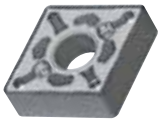

Verbesserte Werkzeugoberflächenglätte und deutlich reduzierte Adhäsion durch spezielle Oberflächenbehandlung.

Werkstückstoff: 25CrMo4, 1.7218  
Plandrehen  
Platte: CNMG120408 NGU  
Schnittdaten:  $v_c = 100-300\text{m/min}$ ,  $f = 0,3\text{mm}$ ,  $a_p = 1,5\text{mm}$ , Emulsion

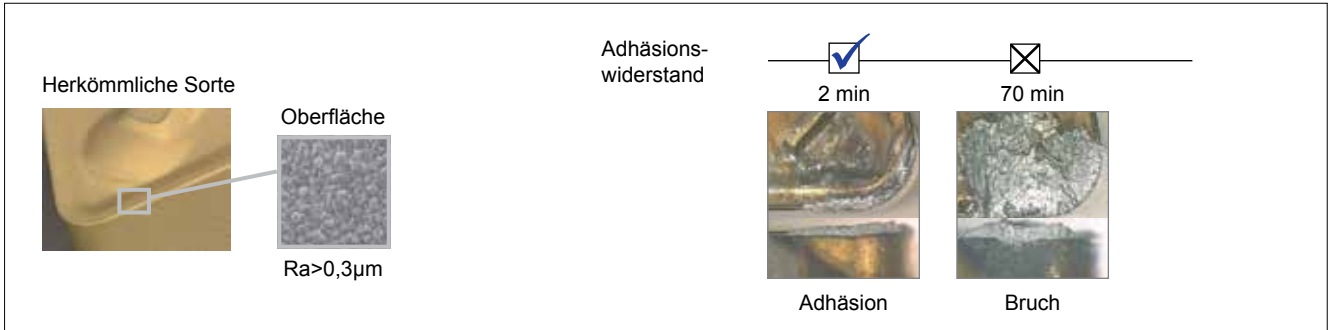

## AC8035P Für den unterbrochenen Schnitt



Drastisch reduzierte Zugspannung der Beschichtung durch eine spezielle Oberflächenbehandlung.

Werkstückstoff: 34CrMoS34, 1.7226  
Unterbrochener Schnitt  
Platte: CNMG120408 NGU  
Schnittdaten:  $v_c = 160\text{m/min}$ ,  $f = 0,2-0,3\text{mm}$ ,  $a_p = 2\text{mm}$ , trocken

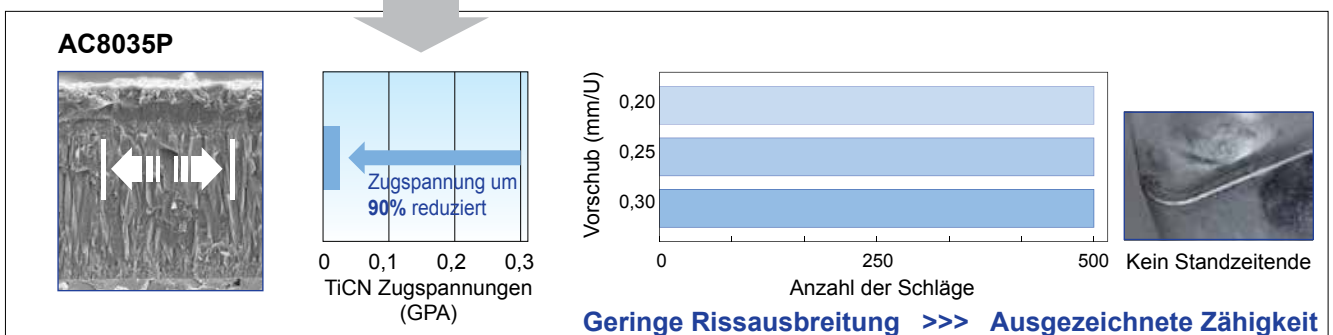
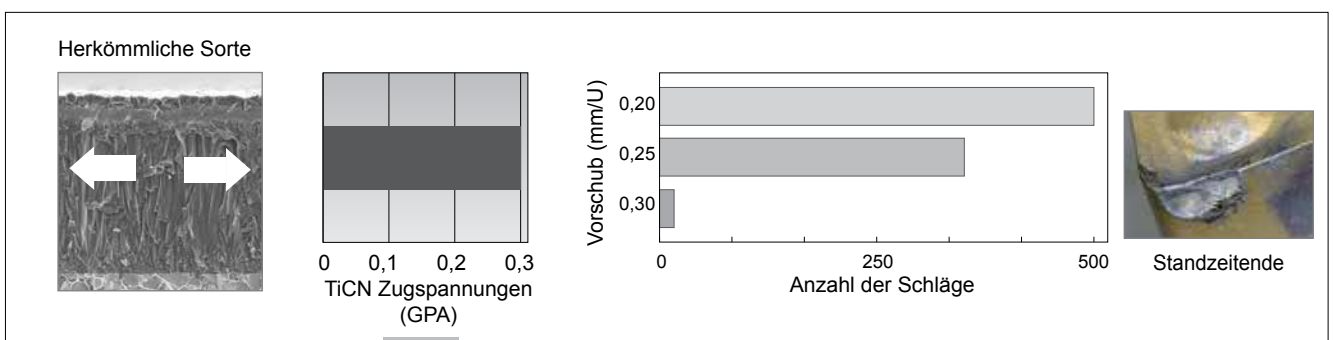

# Für die Stahlbearbeitung AC8000P - Serie

## Sorten- und Spanbrecherauswahlhilfe

1. Empfehlung  
Allgemeine Anwendung **AC8025P**



1. Empfehlung  
**NGU**

	Höhere Vorschübe	Allgemeine Anwendung	Stabile Schneidkante
Schlichten ~ geringe Schnitttiefe	<b>NFE</b> <b>NSE</b>	<b>NSU</b>	<b>NSX</b>
Allgemeine Bearbeitung	<b>NGE</b>	<b>NGU</b>	<b>NUX</b>
Schruppen ~ größere Schnitttiefe	<b>NME</b>	<b>NMU</b>	<b>NMX</b>

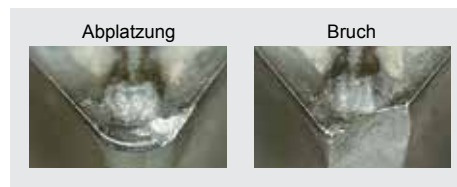
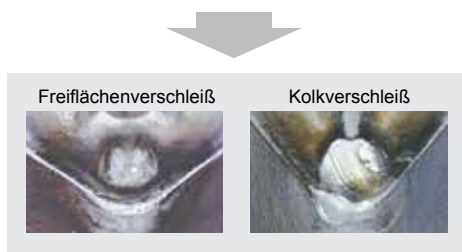

Höhere Verschleißfestigkeit  
Hochgeschwindigkeitsbearbeitung **AC8015P**

Bessere Zähigkeit  
Unterbrochener Schnitt **AC8035P**

1. Empfehlung	<b>NGU</b>
Für höhere Effizienz	<b>NGE</b>

1. Empfehlung	<b>NGU</b>
Für höhere Stabilität	<b>NUX</b>

## Anwendungsbereiche der Spanbrecher

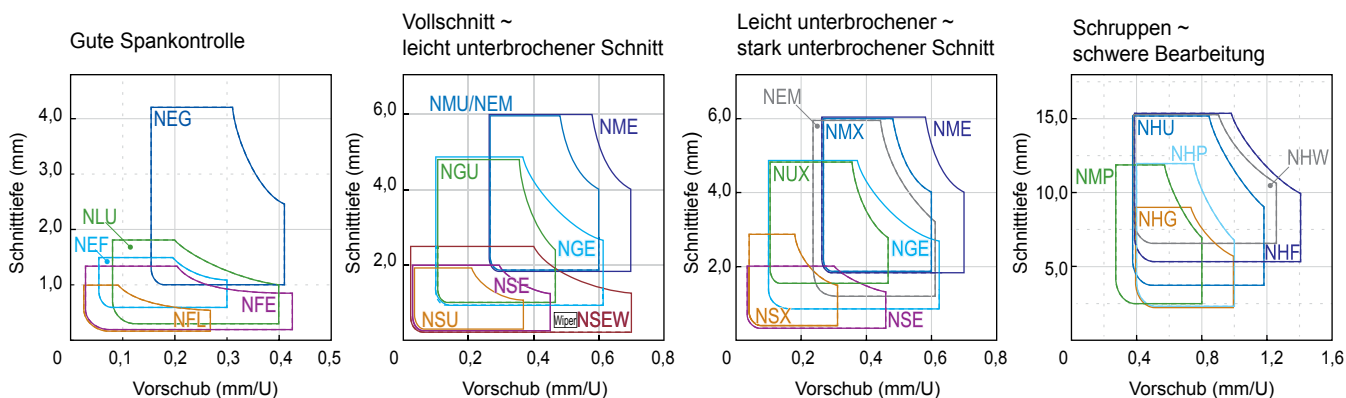



■ **Empfohlene Schnittbedingungen**

**AC8015P**

Min - Optimum - Max

Wendeplatten- spezifikation		Spanbrecher	Unlegierter Stahl, kohlenstoffarmer Stahl, niedriglegierter Stahl < 180HB			Kohlenstoffreicher Stahl, hochlegierter Stahl > 180HB		
			Schnitttiefe a <sub>p</sub> (mm)	Vorschub f (mm/U)	Schnittgeschwin- digkeit v <sub>c</sub> (m/min)	Schnitttiefe a <sub>p</sub> (mm)	Vorschub f (mm/U)	Schnittgeschwin- digkeit v <sub>c</sub> (m/min)
CNM_12 DNM_15 SNM_12	TNM_16 TNM_22 WNM_08	NFE	0,1 - <b>0,4</b> - 1,2	0,10 - <b>0,20</b> - 0,40	290 - <b>410</b> - 500	0,1 - <b>0,4</b> - 1,2	0,10 - <b>0,20</b> - 0,40	240 - <b>360</b> - 450
		NLU - NSU - NSE	0,5 - <b>1,5</b> - 2,0	0,10 - <b>0,20</b> - 0,40	170 - <b>310</b> - 470	0,5 - <b>1,5</b> - 2,0	0,10 - <b>0,20</b> - 0,40	130 - <b>260</b> - 420
		NSEW	0,5 - <b>1,5</b> - 2,5	0,10 - <b>0,40</b> - 0,60	170 - <b>310</b> - 470	0,5 - <b>1,5</b> - 2,5	0,10 - <b>0,40</b> - 0,60	130 - <b>260</b> - 420
		NGU - NGE - NUX	0,8 - <b>2,2</b> - 5,0	0,10 - <b>0,30</b> - 0,45	170 - <b>310</b> - 470	0,8 - <b>2,2</b> - 5,0	0,10 - <b>0,30</b> - 0,45	130 - <b>260</b> - 420
		NMU	1,8 - <b>3,0</b> - 6,0	0,20 - <b>0,35</b> - 0,60	140 - <b>280</b> - 400	1,8 - <b>3,0</b> - 6,0	0,20 - <b>0,35</b> - 0,60	110 - <b>240</b> - 350
		NME	1,0 - <b>3,0</b> - 6,0	0,20 - <b>0,45</b> - 0,70	140 - <b>280</b> - 400	1,0 - <b>3,0</b> - 6,0	0,20 - <b>0,45</b> - 0,70	110 - <b>240</b> - 350
CNM_16	SNM_15	NHG	3,0 - <b>4,5</b> - 8,0	0,35 - <b>0,50</b> - 0,80	140 - <b>280</b> - 400	3,0 - <b>4,5</b> - 8,0	0,35 - <b>0,50</b> - 0,80	110 - <b>240</b> - 350
		NGU - NGE - NUX	0,8 - <b>3,5</b> - 5,0	0,15 - <b>0,30</b> - 0,45	140 - <b>280</b> - 400	0,8 - <b>3,5</b> - 5,0	0,15 - <b>0,30</b> - 0,45	110 - <b>240</b> - 350
		NMU	1,8 - <b>4,5</b> - 6,0	0,20 - <b>0,40</b> - 0,60	140 - <b>240</b> - 330	1,8 - <b>4,5</b> - 6,0	0,20 - <b>0,40</b> - 0,60	110 - <b>200</b> - 280
		NME	1,5 - <b>4,5</b> - 7,0	0,20 - <b>0,50</b> - 0,70	140 - <b>240</b> - 330	1,5 - <b>4,5</b> - 7,0	0,20 - <b>0,50</b> - 0,70	110 - <b>200</b> - 280
CNM_19 CNM_25 DNM_19	SNM_19 SNM_25 TNM_27	NHG	3,0 - <b>5,0</b> - 8,0	0,35 - <b>0,60</b> - 0,80	120 - <b>210</b> - 300	3,0 - <b>5,0</b> - 8,0	0,35 - <b>0,60</b> - 0,80	90 - <b>170</b> - 250
		NMU	1,8 - <b>5,0</b> - 6,0	0,20 - <b>0,40</b> - 0,60	140 - <b>240</b> - 330	1,8 - <b>5,0</b> - 6,0	0,20 - <b>0,40</b> - 0,60	110 - <b>200</b> - 280
		NME	2,0 - <b>5,0</b> - 8,0	0,20 - <b>0,50</b> - 0,70	140 - <b>240</b> - 330	2,0 - <b>5,0</b> - 8,0	0,20 - <b>0,50</b> - 0,70	110 - <b>200</b> - 280
		NHG	3,0 - <b>6,5</b> - 9,0	0,35 - <b>0,60</b> - 0,80	120 - <b>210</b> - 300	3,0 - <b>6,5</b> - 9,0	0,35 - <b>0,60</b> - 0,80	90 - <b>170</b> - 250

**AC8025P**

Min - Optimum - Max

Wendeplatten- spezifikation		Spanbrecher	Unlegierter Stahl, kohlenstoffarmer Stahl, niedriglegierter Stahl < 180HB			Kohlenstoffreicher Stahl, hochlegierter Stahl > 180HB		
			Schnitttiefe a <sub>p</sub> (mm)	Vorschub f (mm/U)	Schnittgeschwin- digkeit v <sub>c</sub> (m/min)	Schnitttiefe a <sub>p</sub> (mm)	Vorschub f (mm/U)	Schnittgeschwin- digkeit v <sub>c</sub> (m/min)
CNM_12 DNM_15 SNM_12	TNM_16 TNM_22 WNM_08	NFE	0,1 - <b>0,4</b> - 1,2	0,10 - <b>0,25</b> - 0,45	150 - <b>250</b> - 350	0,1 - <b>0,4</b> - 1,2	0,10 - <b>0,25</b> - 0,40	120 - <b>210</b> - 300
		NLU - NSU - NSE	0,5 - <b>1,5</b> - 2,0	0,10 - <b>0,20</b> - 0,40	150 - <b>250</b> - 350	0,5 - <b>1,5</b> - 2,0	0,10 - <b>0,20</b> - 0,40	120 - <b>210</b> - 300
		NSEW	0,5 - <b>1,5</b> - 2,5	0,10 - <b>0,40</b> - 0,60	150 - <b>250</b> - 350	0,5 - <b>1,5</b> - 2,5	0,10 - <b>0,40</b> - 0,60	120 - <b>210</b> - 300
		NGU - NGE - NUX	0,8 - <b>2,2</b> - 5,0	0,10 - <b>0,30</b> - 0,45	150 - <b>230</b> - 300	0,8 - <b>2,2</b> - 5,0	0,10 - <b>0,30</b> - 0,45	100 - <b>180</b> - 270
		NMU	1,8 - <b>3,0</b> - 6,0	0,20 - <b>0,35</b> - 0,60	130 - <b>200</b> - 280	1,8 - <b>3,0</b> - 6,0	0,20 - <b>0,35</b> - 0,60	80 - <b>150</b> - 230
		NME	1,0 - <b>3,0</b> - 6,0	0,20 - <b>0,45</b> - 0,70	130 - <b>200</b> - 280	1,0 - <b>3,0</b> - 6,0	0,20 - <b>0,45</b> - 0,70	80 - <b>150</b> - 230
CNM_16	SNM_15	NHG	3,0 - <b>4,5</b> - 8,0	0,35 - <b>0,50</b> - 0,80	100 - <b>180</b> - 260	3,0 - <b>4,5</b> - 8,0	0,35 - <b>0,50</b> - 0,80	60 - <b>130</b> - 200
		NGU - NGE - NUX	0,8 - <b>3,5</b> - 5,0	0,15 - <b>0,30</b> - 0,45	130 - <b>200</b> - 280	0,8 - <b>3,5</b> - 5,0	0,15 - <b>0,30</b> - 0,45	100 - <b>160</b> - 230
		NMU	1,8 - <b>4,5</b> - 6,0	0,20 - <b>0,40</b> - 0,60	100 - <b>180</b> - 260	1,8 - <b>4,5</b> - 6,0	0,20 - <b>0,40</b> - 0,60	80 - <b>140</b> - 210
		NME	1,5 - <b>4,5</b> - 7,0	0,20 - <b>0,50</b> - 0,70	100 - <b>180</b> - 260	1,5 - <b>4,5</b> - 7,0	0,20 - <b>0,50</b> - 0,70	80 - <b>140</b> - 210
CNM_19 CNM_25 DNM_19	SNM_19 SNM_25 TNM_27	NHG	3,0 - <b>5,0</b> - 8,0	0,35 - <b>0,60</b> - 0,80	80 - <b>160</b> - 240	3,0 - <b>5,0</b> - 8,0	0,35 - <b>0,60</b> - 0,80	70 - <b>120</b> - 180
		NMU	1,8 - <b>5,0</b> - 6,0	0,20 - <b>0,40</b> - 0,60	100 - <b>180</b> - 260	1,8 - <b>5,0</b> - 6,0	0,20 - <b>0,40</b> - 0,60	80 - <b>140</b> - 210
		NME	2,0 - <b>5,0</b> - 8,0	0,20 - <b>0,50</b> - 0,70	100 - <b>180</b> - 260	2,0 - <b>5,0</b> - 8,0	0,20 - <b>0,50</b> - 0,70	80 - <b>140</b> - 210
		NHG	3,0 - <b>6,5</b> - 9,0	0,35 - <b>0,60</b> - 0,80	80 - <b>160</b> - 240	3,0 - <b>6,5</b> - 9,0	0,35 - <b>0,60</b> - 0,80	70 - <b>120</b> - 180
		NHF	4,5 - <b>8,0</b> - 13,5	0,45 - <b>0,80</b> - 1,10	135 - <b>170</b> - 220	4,5 - <b>8,0</b> - 13,5	0,45 - <b>0,80</b> - 1,15	105 - <b>140</b> - 190

**AC8035P**

Min - Optimum - Max

Wendeplatten- spezifikation		Spanbrecher	Unlegierter Stahl, kohlenstoffarmer Stahl, niedriglegierter Stahl < 180HB			Kohlenstoffreicher Stahl, hochlegierter Stahl > 180HB		
			Schnitttiefe a <sub>p</sub> (mm)	Vorschub f (mm/U)	Schnittgeschwin- digkeit v <sub>c</sub> (m/min)	Schnitttiefe a <sub>p</sub> (mm)	Vorschub f (mm/U)	Schnittgeschwin- digkeit v <sub>c</sub> (m/min)
CNM_12 DNM_15 SNM_12	TNM_16 TNM_22 WNM_08	NFE	0,1 - <b>0,4</b> - 1,2	0,10 - <b>0,25</b> - 0,45	120 - <b>200</b> - 300	0,1 - <b>0,4</b> - 1,2	0,10 - <b>0,25</b> - 0,45	120 - <b>180</b> - 250
		NLU - NSU - NSE	0,5 - <b>1,3</b> - 2,0	0,10 - <b>0,20</b> - 0,40	120 - <b>200</b> - 300	0,5 - <b>1,3</b> - 2,0	0,10 - <b>0,20</b> - 0,40	120 - <b>180</b> - 250
		NSEW	0,8 - <b>2,2</b> - 5,0	0,10 - <b>0,30</b> - 0,45	120 - <b>200</b> - 300	0,8 - <b>2,2</b> - 5,0	0,10 - <b>0,30</b> - 0,45	100 - <b>150</b> - 200
		NGU - NGE - NUX	1,8 - <b>3,0</b> - 6,0	0,20 - <b>0,35</b> - 0,60	100 - <b>180</b> - 250	1,8 - <b>3,0</b> - 6,0	0,20 - <b>0,35</b> - 0,60	80 - <b>130</b> - 180
		NMU	1,0 - <b>3,0</b> - 6,0	0,20 - <b>0,45</b> - 0,70	100 - <b>180</b> - 250	1,0 - <b>3,0</b> - 6,0	0,20 - <b>0,45</b> - 0,70	80 - <b>130</b> - 180
		NME	3,0 - <b>4,5</b> - 8,0	0,35 - <b>0,50</b> - 0,80	100 - <b>150</b> - 200	3,0 - <b>4,5</b> - 8,0	0,35 - <b>0,50</b> - 0,80	70 - <b>100</b> - 160
CNM_16	SNM_15	NHG	3,0 - <b>4,5</b> - 8,0	0,15 - <b>0,30</b> - 0,45	100 - <b>180</b> - 250	3,0 - <b>4,5</b> - 8,0	0,15 - <b>0,30</b> - 0,45	90 - <b>130</b> - 170
		NGU - NGE - NUX	0,8 - <b>3,5</b> - 5,0	0,20 - <b>0,40</b> - 0,60	100 - <b>150</b> - 200	0,8 - <b>3,5</b> - 5,0	0,20 - <b>0,40</b> - 0,60	70 - <b>110</b> - 150
		NMU	1,8 - <b>4,5</b> - 6,0	0,20 - <b>0,50</b> - 0,70	100 - <b>150</b> - 200	1,8 - <b>4,5</b> - 6,0	0,20 - <b>0,50</b> - 0,70	70 - <b>110</b> - 150
		NME	1,5 - <b>4,5</b> - 7,0	0,35 - <b>0,60</b> - 0,80	80 - <b>130</b> - 180	1,5 - <b>4,5</b> - 7,0	0,35 - <b>0,60</b> - 0,80	60 - <b>100</b> - 140
CNM_19 CNM_25 DNM_19	SNM_19 SNM_25 TNM_27	NHG	3,0 - <b>5,0</b> - 8,0	0,20 - <b>0,40</b> - 0,60	100 - <b>150</b> - 200	3,0 - <b>5,0</b> - 8,0	0,20 - <b>0,40</b> - 0,60	70 - <b>110</b> - 150
		NMU	2,0 - <b>5,0</b> - 8,0	0,20 - <b>0,50</b> - 0,70	100 - <b>150</b> - 200	2,0 - <b>5,0</b> - 8,0	0,20 - <b>0,50</b> - 0,70	70 - <b>110</b> - 150
		NME	3,0 - <b>6,5</b> - 9,0	0,35 - <b>0,60</b> - 0,80	80 - <b>130</b> - 180	3,0 - <b>6,5</b> - 9,0	0,35 - <b>0,60</b> - 0,80	60 - <b>100</b> - 140
		NHG	4,5 - <b>8,0</b> - 13,5	0,45 - <b>0,80</b> - 1,15	120 - <b>150</b> - 190	4,5 - <b>8,0</b> - 13,5	0,45 - <b>0,80</b> - 1,15	90 - <b>120</b> - 160
		NHF	5,0 - <b>8,0</b> - 13,5	0,80 - <b>1,20</b> - 1,60	70 - <b>110</b> - 150	5,0 - <b>8,0</b> - 13,5	0,80 - <b>1,20</b> - 1,60	50 - <b>80</b> - 120

### Anwendungsbeispiele

#### Zahnrad, 20CrMo5, 1.7218

AC8015P - 1,5fach höhere Standmenge

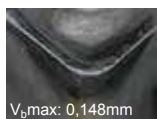
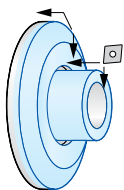

$V_b$ max: 0,148mm  
**NUX AC8015P**  
(150Stck.)



$V_b$ max: 0,155mm  
Wettbewerber  
(100Stck.)

Platte: CNMG120412 NUX  
Schnittdaten:  $v_c = 280\text{m/min}$ ,  $f = 0,25\text{mm/U}$ ,  $a_p = 2,0\text{-}2,5\text{mm}$ ,  
Emulsion

#### Zahnrad, 34CrMo4, 1.7220

AC8015P - 1,5fach höhere Standmenge

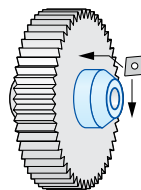

**NGE AC8015P**  
(150Stck.)



Herkömmlich  
(100Stck.)

Platte: CNMG120412 NGE  
Schnittdaten:  $v_c = 200\text{-}260\text{m/min}$ ,  $f = 0,3\text{-}0,4\text{mm/U}$ ,  $a_p = 1,5\text{mm}$ ,  
Emulsion

#### Kohlenstoffstahl

AC8015P - bessere Schichthftung, doppelte Standmenge

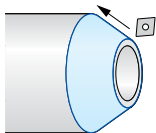

**NMU AC8015P**  
(25Stck.)



Wettbewerber  
(12Stck.)

Platte: CNMG120412 NMU  
Schnittdaten:  $v_c = 160\text{m/min}$ ,  $f = 0,45\text{mm/U}$ ,  $a_p = 2,5\text{mm}$ ,  
Emulsion

#### Werkzeughalter, 100Cr6, 1.3505

AC8015P - 1,7fach höhere Standmenge

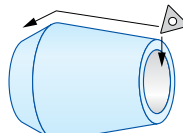

**NGE AC8015P**  
(500Stck.)



Wettbewerber  
(300Stck.)

Platte: TNMG160404 NGE  
Schnittdaten:  $v_c = 210\text{-}270\text{m/min}$ ,  $f = 0,2\text{mm/U}$ ,  $a_p = 3,3\text{mm}$ ,  
Emulsion

#### Nabe, C55, 1.0535

AC8015P - 1,7fach höhere Standmenge

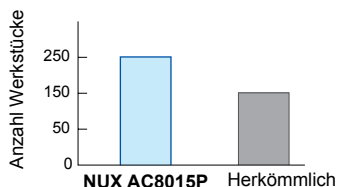
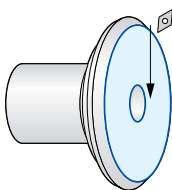

Platte: DNMG150412 NUX  
Schnittdaten:  $v_c = 240\text{m/min}$ ,  $f = 0,5\text{mm/U}$ ,  $a_p = 1,0\text{-}2,5\text{mm}$ ,  
Emulsion

#### Zahnrad, 34CrMo4, 1.7220

AC8015P - ausgezeichnete Schichthftung, 1,5fach höhere Standmenge

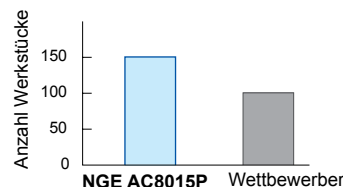
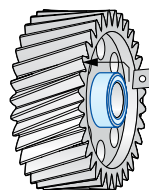

Platte: CNMG120412 NGE  
Schnittdaten:  $v_c = 200\text{-}260\text{m/min}$ ,  $f = 0,3\text{-}0,4\text{mm/U}$ ,  $a_p = 2,0\text{mm}$ ,  
Emulsion

#### CVT Teil, 20CrMo5

AC8015P - bessere Schichthftung

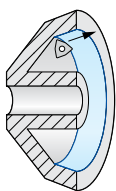

**NSX AC8015P**  
(300Stck.)



Herkömmlich  
(300Stck.)

Platte: WNMG080412 NSX  
Schnittdaten:  $v_c = 300\text{m/min}$ ,  $f = 0,2\text{-}0,3\text{mm/U}$ ,  $a_p = 1,0\text{mm}$ ,  
Emulsion

## Anwendungsbeispiele

**Nabe, C45, 1.0503**  
AC8025P - höhere Schneidkantenstabilität

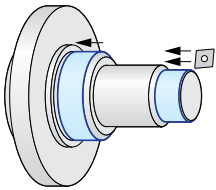

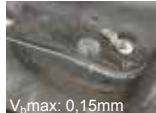

$V_r$  max: 0,15mm  
**NMP AC8025P**  
(150Stck.)



$V_r$  max: 0,83mm  
Wettbewerber  
(150Stck.)

Platte: CNMM120416 NMP  
Schnittdaten:  $v_c = 180-200\text{m/min}$ ,  $f = 0,43-0,55\text{mm/U}$ ,  $a_p = 1,0-3,0\text{mm}$ , Emulsion

**Tellerrand, 15CrMo5**  
AC8025P - 1,5fache Standmenge





**NME AC8025P**  
(150Stck.)



Wettbewerber  
(100Stck.)

Platte: WNMG080416 NME  
Schnittdaten:  $v_c = 250\text{m/min}$ ,  $f = 0,30-0,45\text{mm/U}$ ,  $a_p = 2,5\text{mm}$ , Emulsion

**Werkzeugaufnahme, 15CrMo5, 1.7262**  
AC8025P - höhere Schneidkantenstabilität





**NEM AC8025P**  
(100Stck.)



Wettbewerber  
(100Stck.)

Platte: DNMG150608 NEM  
Schnittdaten:  $v_c = 150\text{m/min}$ ,  $f = 0,4\text{mm/U}$ ,  $a_p = 4,0\text{mm}$ , Emulsion

**Ring, C45, 1.0503**  
AC8025P - 3fache Standmenge





**NGE AC8025P**  
(450Stck.)



Wettbewerber  
(150Stck.)

Platte: CNMG120408 NGE  
Schnittdaten:  $v_c = 200-250\text{m/min}$ ,  $f = 0,25\text{mm/U}$ ,  $a_p = 1,0\text{mm}$ , Emulsion

**Zylinder, Stahlblech**  
AC8025P - bessere Schichthftung, doppelte Standmenge





$V_r$  max: 0,11mm  
**NSU AC8025P**  
(200Stck.)



$V_r$  max: 0,11mm  
Wettbewerber  
(100Stck.)

Platte: DCMT11T308 NSU  
Schnittdaten:  $v_c = 210\text{m/min}$ ,  $f = 0,15\text{mm/U}$ ,  $a_p = 1,0\text{mm}$ , Emulsion

**Hülse, 20MnCr5, 1.7147**  
AC8025P - sehr gute Freiflächenverschleißbeständigkeit





$V_r$  max: 0,14mm  
**NME AC8025P**  
(200Stck.)



$V_r$  max: 0,21mm  
Wettbewerber  
(200Stck.)

Platte: CNMG120416 NME  
Schnittdaten:  $v_c = 260\text{m/min}$ ,  $f = 0,5-1,0\text{mm/U}$ ,  $a_p = 1,5-2,0\text{mm}$ , Emulsion

**Werkzeugabdeckung, Unlegierter Stahl**  
AC8025P - sehr glatte Oberfläche durch den NFE-Spanbrecher, 1,2fache Standzeit

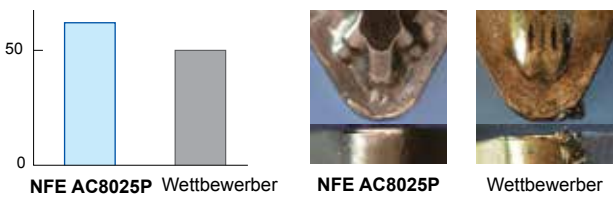



**NFE AC8025P**



Wettbewerber

Platte: TNMG160408 NFE  
Schnittdaten: Plandrehen:  $v_c = 450-480\text{m/min}$ ,  $f = 0,25-0,32\text{mm/U}$ ,  $a_p = 0,05-0,25\text{mm}$ , Emulsion  
Plandrehen:  $v_c = 400\text{m/min}$ ,  $f = 0,2-0,3\text{mm/U}$ ,  $a_p = 0,2-0,3\text{mm}$ , Emulsion

### Anwendungsbeispiele

#### Planetengetriebe, C35, 1.0501

AC8035P - ausgezeichnete Bruchfestigkeit

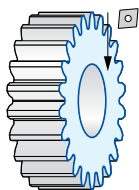

**NUX AC8035P**  
(300Stck.)



Herkömmlich  
(200Stck.)

Unterbrochener Schnitt

Platte: CNMG120412 NUX

Schnittdaten:  $v_c = 180\text{m/min}$ ,  $f = 0,3\text{mm/U}$ ,  $a_p = 2,0\text{mm}$ , Emulsion

#### Automobilteil, C25, 1.0406

AC8035P - ausgezeichnete Bruchfestigkeit, zuverlässige Standzeit

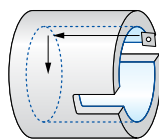

$V_s \text{ max: } 0,23\text{mm}$   
**NUX AC8035P**  
(120Stck.)



Herkömmlich  
(120Stck.)

Unterbrochener Schnitt

Platte: CNMG120408 NUX

Schnittdaten:  $v_c = 100-130\text{m/min}$ ,  $f = 0,2\text{mm/U}$ ,  $a_p = 1,0-3,2\text{mm}$ , Emulsion

#### Flansch, 19Mn5, 1.0482

AC8035P - bessere Schichthaftung, 3fache Standmenge

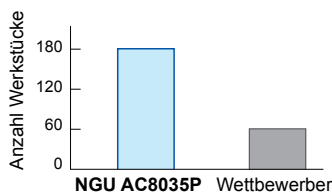

Schuppen/unterbrochener Schnitt

Platte: TNMG160408 NGU

Schnittdaten:  $v_c = 100\text{m/min}$ ,  $f = 0,3\text{mm/U}$ ,  $a_p = 1,5\text{mm}$ , Emulsion

#### Zahnrad, 34CrNiMo6, 1.6582

AC8035P - bessere Schichthaftung, 1,7fache Standmenge

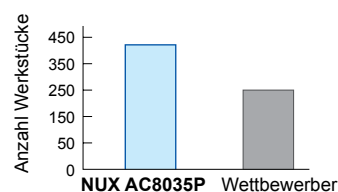
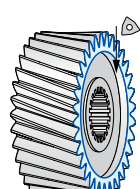

Schuppen/unterbrochener Schnitt

Platte: WNMG080408 NUX

Schnittdaten:  $v_c = 180\text{m/min}$ ,  $f = 0,15-0,40\text{mm/U}$ ,  $a_p = 1,0\text{mm}$ , Emulsion

#### Zahnrad, 20Cr4, 1.7027

AC8035P - bessere Schichthaftung, 1,6fache Standmenge

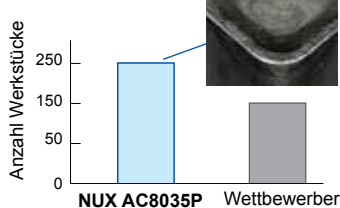
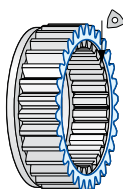

Schuppen/unterbrochener Schnitt

Platte: WNMG080408 NUX

Schnittdaten:  $v_c = 230\text{m/min}$ ,  $f = 0,15-0,30\text{mm/U}$ ,  $a_p = 1,0-2,0\text{mm}$ , Emulsion

#### Flansch, 41Cr4, 1.7035

AC8035P - bessere Schichthaftung, 1,5fache Standmenge

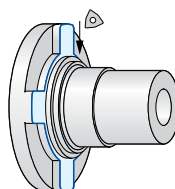

**NGU AC8035P**  
(90Stck.)



Wettbewerber  
(60Stck.)

Schuppen/unterbrochener Schnitt

Platte: WNMG080412 NGU

Schnittdaten:  $v_c = 80-200\text{m/min}$ ,  $f = 0,2\text{mm/U}$ ,  $a_p = 1,5\text{mm}$ , trocken

#### Achsenende

AC8035P - bessere Schichthaftung, 1,3fache Standmenge

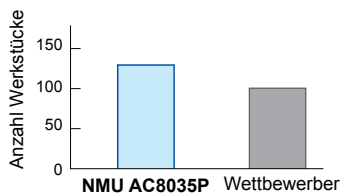
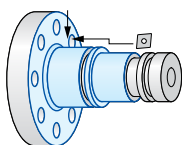

Vorgefräste Oberfläche  
Vollschnitt ~ unterbrochener Schnitt

Platte: CNMG190616 NMU

Schnittdaten:  $v_c = 140-280\text{m/min}$ ,  $f = 0,5\text{mm/U}$ ,  $a_p = 5\text{mm}$ , trocken



## 80° Rhombischer Typ

Form	Artikelbezeichnung	Lager			Abmessungen (mm)			
		AC8015P	AC8025P	AC8035P	Innenkreis	Plattendicke	Schraubenloch Ø	Eckenradius
	CNMG 090308 NFL	○	○	○	9,525	3,18	3,81	0,8
	CNMG 120404 NFL	○	○	○	12,7	4,76	4,16	0,4
	120408 NFL	○	○	○				0,8
	CNMG 090304 NFE	●	○	○	9,525	3,18	3,81	0,4
	090308 NFE	●	○	○				0,8
	CNMG 090404 NFE	●	○	○	9,525	4,76	3,81	0,4
	090408 NFE	●	○	○				0,8
	CNMG 120402 NFE	●	○	○				0,2
	120404 NFE	●	○	○	12,7	4,76	5,16	0,4
	120408 NFE	●	○	○				0,8
120412 NFE	●	○	○				1,2	
	CNMG 090304 NLU	○	○	○	9,525	3,18	3,81	0,4
	090308 NLU	○	○	○				0,8
	120404 NLU	○	○	○				0,4
	120408 NLU	○	○	○	12,7	4,76	5,16	0,8
120412 NLU	○	○	○				1,2	
	CNMG 120404 NLUW	○	○	○				0,4
	120408 NLUW	○	○	○	12,7	4,76	5,16	0,8
	120412 NLUW	○	○	○				1,2
	CNMG 090304 NSU	○	○	○	9,525	3,18	3,81	0,4
	090308 NSU	○	○	○				0,8
	CNMG 09T304 NSU	○	○	○	9,525	3,97	3,81	0,4
	09T308 NSU	○	○	○				0,8
	CNMG 090404 NSU	○	○	○	9,525	4,76	3,81	0,4
	090408 NSU	○	○	○				0,8
	090412 NSU	○	○	○				1,2
120404 NSU	○	○	○				0,4	
120408 NSU	○	○	○	12,7	4,76	5,16	0,8	
120412 NSU	○	○	○				1,2	
	CNMG 120404 NSE	○	○	○				0,4
	120408 NSE	○	○	○	12,7	4,76	5,16	0,8
	120412 NSE	○	○	○				1,2
	CNMG 090404 NSEW	○	○	○	9,525	4,76	3,81	0,4
	090408 NSEW	○	○	○				0,8
	CNMG 120404 NSEW	○	○	○	12,7	4,76	5,16	0,4
	120408 NSEW	○	○	○				0,8
120412 NSEW	○	○	○				1,2	
	CNMG 120404 NEF	○	○	○	12,7	4,76	5,16	0,4
	120408 NEF	○	○	○				0,8
	120412 NEF	○	○	○				1,2
	CNMG 120404 NSX	○	○	○	12,7	4,76	5,16	0,4
	120408 NSX	○	○	○				0,8
	120412 NSX	○	○	○				1,2
	CNMG 090304 NGU	○	○	○	9,525	3,18	3,81	0,4
	090308 NGU	○	○	○				0,8
	CNMG 090404 NGU	○	○	○	9,525	4,76	3,81	0,4
	090408 NGU	○	○	○				0,8
	090412 NGU	○	○	○				1,2
	CNMG 120404 NGU	○	○	○				0,4
	120408 NGU	○	○	○	12,7	4,76	5,16	0,8
120412 NGU	○	○	○				1,2	
120416 NGU	○	○	○				1,6	
CNMG 160608 NGU	○	○	○	15,875	6,35	6,35	0,8	
160612 NGU	○	○	○				1,2	
160616 NGU	○	○	○				1,6	
	CNMG 120404 NGE	○	○	○	12,7	4,76	5,16	0,4
	120408 NGE	○	○	○				0,8
	120412 NGE	○	○	○				1,2
	120416 NGE	○	○	○				1,6
	CNMG 160608 NGE	○	○	○	15,875	6,35	6,35	0,8
	160612 NGE	○	○	○				1,2
	160616 NGE	○	○	○				1,6
CNMG 190612 NGE	○	○	○	19,05	6,35	7,94	1,2	
190616 NGE	○	○	○				1,6	
	CNMG 120408 NGUW	○	○	○	12,7	4,76	5,16	0,8
	120412 NGUW	○	○	○				1,2
	CNMG 160612 NGUW	○	○	○	15,875	6,35	6,35	1,2
	CNMG 120404 NUX	○	○	○	12,7	4,76	5,16	0,4
	120408 NUX	○	○	○				0,8
	120412 NUX	○	○	○				1,2
	120416 NUX	○	○	○				1,6
	CNMG 160608 NUX	○	○	○	15,875	6,35	6,35	0,8
	160612 NUX	○	○	○				1,2
	160616 NUX	○	○	○				1,6
CNMG 190608 NUX	○	○	○	19,05	6,35	7,94	0,8	
190612 NUX	○	○	○				1,2	
190616 NUX	○	○	○				1,6	
	CNMG 120404 NUP	○	○	○	12,7	4,76	5,16	0,4
	120408 NUP	○	○	○				0,8
	120412 NUP	○	○	○				1,2
	120416 NUP	○	○	○				1,6
CNMG 160608 NUP	○	○	○	15,875	6,35	6,35	0,8	
160612 NUP	○	○	○				1,2	
CNMG 190612 NUP	○	○	○	19,05	6,35	7,94	1,2	
	CNMG 090304 NUG	○	○	○	9,525	3,18	3,81	0,4
	090308 NUG	○	○	○				0,8

## 80° Rhombischer Typ

Form	Artikelbezeichnung	Lager			Abmessungen (mm)			
		AC8015P	AC8025P	AC8035P	Innenkreis	Plattendicke	Schraubenloch Ø	Eckenradius
	CNMG 09T304 NUG	○	○	○	9,525	3,97	3,81	0,4
	09T308 NUG	○	○	○				0,8
	CNMG 090404 NUG	○	○	○	9,525	4,76	3,81	0,4
	090408 NUG	○	○	○				0,8
	120404 NUG	○	○	○				0,4
120408 NUG	○	○	○	12,7	4,76	5,16	0,8	
120412 NUG	○	○	○				1,2	
120416 NUG	○	○	○				1,6	
CNMG 160608 NUG	○	○	○	15,875	6,35	6,35	0,8	
160612 NUG	○	○	○				1,2	
160616 NUG	○	○	○				1,6	
	CNMG 190608 NUG	○	○	○	19,05	6,35	7,94	0,8
	190612 NUG	○	○	○				1,2
	190616 NUG	○	○	○				1,6
	CNMG 120404 NEG	○	○	○	12,7	4,76	5,16	0,4
	120408 NEG	○	○	○				0,8
	120412 NEG	○	○	○				1,2
	120416 NEG	○	○	○				1,6
	CNMG 160608 NEG	○	○	○	15,875	6,35	6,35	0,8
	160612 NEG	○	○	○				1,2
	160616 NEG	○	○	○				1,6
CNMG 190612 NEG	○	○	○	19,05	6,35	7,94	1,2	
190616 NEG	○	○	○				1,6	
	CNMG 120408 NEX	○	○	○	12,7	4,76	5,16	0,8
	CNMG 120408 NMU	○	○	○	12,7	4,76	5,16	0,8
	120412 NMU	○	○	○				1,2
	120416 NMU	○	○	○				1,6
	CNMG 160608 NMU	○	○	○	15,875	6,35	6,35	0,8
	160612 NMU	○	○	○				1,2
	160616 NMU	○	○	○				1,6
	190608 NMU	○	○	○	19,05	6,35	7,94	1,2
190612 NMU	○	○	○				1,6	
190616 NMU	○	○	○				1,6	
190624 NMU	○	○	○	25,4	9,52	9,12	2,4	
250924 NMU	○	○	○				2,4	
	CNMG 120408 NEM	○	○	○	12,7	4,76	5,16	0,8
	120412 NEM	○	○	○				1,2
	120416 NEM	○	○	○				1,6
	CNMG 160608 NEM	○	○	○	15,875	6,35	6,35	0,8
	160612 NEM	○	○	○				1,2
	160616 NEM	○	○	○				1,6
	CNMG 190612 NEM	○	○	○	19,05	6,35	7,94	1,2
	190616 NEM	○	○	○				1,6
	190624 NEM	○	○	○	25,4	9,52	9,12	2,4
	250924 NEM	○	○	○				2,4
	CNMG 120408 NME	○	○	○	12,7	4,76	5,16	0,8
	120412 NME	○	○	○				1,2
	120416 NME	○	○	○				1,6
	CNMG 160608 NME	○	○	○	15,875	6,35	6,35	0,8
	160612 NME	○	○	○				1,2
	160616 NME	○	○	○				1,6
	190612 NME	○	○	○	19,05	6,35	7,94	1,2
190616 NME	○	○	○				1,6	
190624 NME	○	○	○	25,4	9,52	9,12	2,4	
250924 NME	○	○	○				2,4	
	CNMG 120408 NMX	○	○	○	12,7	4,76	5,16	0,8
	120412 NMX	○	○	○				1,2
	120416 NMX	○	○	○				1,6

## 80° Rhombischer Typ

Form	Artikelbezeichnung	Lager			Abmessungen (mm)			
		AC8015P	AC8025P	AC8035P	Innenkreis	Plattendicke	Schraubenloch Ø	Eckenradius
	CNMM 250724 NMP	○	○	○	25,4	7,94	9,12	2,4
	CNMM 250924 NMP	○	○	○	25,4	9,52	9,12	2,4
	CNMM 120408 NHG	●	●	●	12,7	4,76	5,16	0,8
	120412 NHG	●	●	●				1,2
	120416 NHG	○	○	○				1,6
	CNMM 160608 NHG	●	●	●	15,875	6,35	6,35	0,8
	160612 NHG	●	●	●				1,2
	160616 NHG	●	●	●				1,6
160624 NHG	○	○	○	2,4				
CNMM 190612 NHG	●	●	●	19,05	6,35	7,94	1,2	
190616 NHG	●	●	●				1,6	
190624 NHG	●	●	●				2,4	
	CNMM 120408 NHP	○	○	○	12,7	4,76	5,16	0,8
	120412 NHP	○	○	○				1,2
	120416 NHP	○	○	○				1,6
	CNMM 160608 NHP	○	○	○	15,875	6,35	6,35	0,8
	160612 NHP	○	○	○				1,2
	160616 NHP	○	○	○				1,6
160624 NHP	○	○	○	2,4				
CNMM 190608 NHP	○	○	○	19,05	6,35	7,94	0,8	
190612 NHP	○	○	○				1,2	
190616 NHP	○	○	○				1,6	
	CNMM 190616 NHF	○	○	○	19,05	6,35	7,94	1,6
	CNMM 190624 NHF	○	○	○				2,4
	CNMM 250924 NHF	○	○	○	25,4	9,52	9,12	2,4
CNMM 250932 NHF	○	○	○	3,2				

## 55° Rhombischer Typ

	DNMG 150404 NFL	○	○	○	12,7	4,76	5,16	0,4
	150408 NFL	○	○	○				0,8
	150412 NFL	○	○	○				1,2
	DNMG 110404 NFE	●	●	○	9,525	4,76	3,81	0,4
	110408 NFE	●	●	○				0,8
	110412 NFE	●	●	○				1,2
	DNMG 150402 NFE	●	○	○	12,7	4,76	5,16	0,2
	150404 NFE	●	○	○				0,4
	150408 NFE	●	○	○				0,8
150412 NFE	●	○	○	1,2				
DNMG 150602 NFE	●	○	○	12,7	6,35	5,16	0,2	
150604 NFE	●	○	○				0,4	
150608 NFE	●	○	○				0,8	
150612 NFE	●	○	○				1,2	
	DNMG 110404 NLU	●	●	○	9,525	4,76	3,81	0,4
	110408 NLU	●	●	○				0,8
	110412 NLU	○	○	○				0,2
	DNMG 150404 NLU	○	○	○	12,7	4,76	5,16	0,4
	150408 NLU	○	○	○				0,8
	150412 NLU	○	○	○				1,2
DNMG 150604 NLU	●	●	○	0,4				
150608 NLU	●	●	○	12,7	6,35	5,16	0,8	
150612 NLU	●	●	○				1,2	
	DNMG 110404 NSU	●	●	○	9,525	4,76	3,81	0,4
	110408 NSU	●	●	○				0,8
	110412 NSU	○	○	○				1,2
	DNMG 150404 NSU	○	○	○	12,7	4,76	5,16	0,4
	150408 NSU	○	○	○				0,8
	150412 NSU	○	○	○				1,2
DNMG 150604 NSU	●	●	○	0,4				
150608 NSU	●	●	○	12,7	6,35	5,16	0,8	
150612 NSU	●	●	○				1,2	
	DNMG 110408 NSE	●	○	○	9,525	4,76	3,81	0,8
	150404 NSE	○	○	○				0,4
	150408 NSE	○	○	○				0,8
	DNMG 150412 NSE	○	○	○	12,7	4,76	5,16	1,2
	150604 NSE	●	●	○				0,4
	150608 NSE	●	●	○				0,8
150612 NSE	●	●	○	1,2				
	DNMX 110404 NSEW	●	○	○	9,525	4,76	3,81	0,4
	110408 NSEW	○	○	○				0,8
	110412 NSEW	○	○	○				1,2
	DNMX 150404 NSEW	○	○	○	12,7	4,76	5,16	0,4
	150408 NSEW	○	○	○				0,8
	150412 NSEW	○	○	○				1,2
DNMX 150604 NSEW	●	●	○	0,4				
150608 NSEW	●	●	○	12,7	6,35	5,16	0,8	
150612 NSEW	●	●	○				1,2	
	DNMG 110404 NEF	○	●	○	9,525	4,76	3,81	0,4
	110408 NEF	○	●	○				0,8
	110412 NEF	○	●	○				1,2
	DNMG 150404 NEF	○	○	○	12,7	4,76	5,16	0,4
	150408 NEF	○	○	○				0,8
	150412 NEF	○	○	○				1,2
DNMG 150408 NEF	○	○	○	0,8				
150412 NEF	○	○	○	12,7	4,76	5,16	1,2	
150416 NEF	○	○	○				1,6	

● Eurolager

○ Japanlager

## 55° Rhombischer Typ

Form	Artikelbezeichnung	Lager			Abmessungen (mm)			
		AC8015P	AC8025P	AC8035P	Innenkreis	Plattendicke	Schraubenloch Ø	Eckenradius
	DNMG 150604 NEF	○	●	○	12,7	6,35	5,16	0,4
	150608 NEF	○	●	○				0,8
	150612 NEF	○	●	○				1,2
	DNMG 150404 NSX	○	○	○	12,7	4,76	5,16	0,4
	150408 NSX	○	○	○				0,8
	150412 NSX	○	○	○				1,2
	DNMG 150608 NSX	●	●	○				0,8
	DNMG 110404 NGU	●	●	○	9,525	4,76	3,81	0,4
	110408 NGU	●	●	○				0,8
	110412 NGU	●	●	○				1,2
	DNMG 150404 NGU	○	○	○	12,7	4,76	5,16	0,4
	150408 NGU	○	○	○				0,8
	150412 NGU	○	○	○				1,2
150416 NGU	○	○	○	1,6				
DNMG 150604 NGU	●	●	○	12,7	6,35	5,16	0,4	
150608 NGU	●	●	○				0,8	
150612 NGU	●	●	○				1,2	
150616 NGU	○	○	○				1,6	
	DNMG 110408 NGE	○	○	○	9,525	4,76	3,81	0,8
	110412 NGE	○	○	○				1,2
	DNMG 150404 NGE	○	○	○				0,4
	150408 NGE	○	○	○	12,7	4,76	5,16	0,8
	150412 NGE	○	○	○				1,2
	150416 NGE	○	○	○				1,6
DNMG 150604 NGE	●	●	○	0,4				
150608 NGE	●	●	○	12,7	6,35	5,16	0,8	
150612 NGE	●	●	○				1,2	
150616 NGE	○	○	○	1,6				
	DNMG 110408 NUX	○	○	○	9,525	4,76	3,81	0,8
	DNMG 150404 NUX	○	○	○				0,4
	150408 NUX	○	○	○				0,8
	DNMG 150604 NUX	○	○	○	12,7	4,76	5,16	1,2
	150608 NUX	○	○	○				0,4
	150612 NUX	○	○	○				0,8
150616 NUX	○	○	○	1,2				
	DNMG 150604 NUP	○	●	○	12,7	6,35	5,16	0,4
	150608 NUP	○	●	○				0,8
	150612 NUP	○	●	○				1,2
	DNMG 150404 NUP	○	○	○	12,7	6,35	5,16	0,4
	150408 NUP	○	○	○				0,8
	150412 NUP	○	○	○				1,2
DNMG 150604 NUP	○	○	○	0,4				
150608 NUP	○	○	○	12,7	6,35	5,16	0,8	
150612 NUP	○	○	○				1,2	
	DNMG 110404 NUG	○	○	○	9,525	4,76	3,81	0,4
	110408 NUG	○	○	○				0,8
	110412 NUG	○	○	○				1,2
	DNMG 150404 NUG	○	○	○	12,7	4,76	5,16	0,4
	150408 NUG	○	○	○				0,8
	150412 NUG	○	○	○				1,2
DNMG 150604 NUG	○	○	○	0,4				
150608 NUG	○	○	○	12,7	6,35	5,16	0,8	
150612 NUG	○	○	○				1,2	
150616 NUG	○	○	○	1,6				
DNMG 190608 NUG	○	○	○	15,875	6,35	6,35	0,8	
190612 NUG	○	○	○				1,2	
	DNMG 110408 NEG	○	●	○	9,525	4,76	3,81	0,8
	110412 NEG	○	●	○				1,2
	DNMG 150404 NEG	○	○	○				0,4
	150408 NEG	○	○	○	12,7	4,76	5,16	0,8
	150412 NEG	○	○	○				1,2
	DNMG 150604 NEG	○	○	○				0,4
150608 NEG	○	○	○	0,8				
150612 NEG	○	○	○	1,2				
	DNMG 150408 NMU	○	○	○	12,7	4,76	5,16	0,8
	150412 NMU	○	○	○				1,2
	150416 NMU	○	○	○				1,6
	DNMG 150608 NMU	○	○	○	12,7	6,35	5,16	0,8
	150612 NMU	○	○	○				1,2
	150616 NMU	○	○	○				1,6
DNMG 150408 NEM	○	○	○	12,7				4,76
150412 NEM	○	○	○		1,2			
150416 NEM	○	○	○		1,6			
DNMG 150608 NEM	○	○	○		0,8			
150612 NEM	○	○	○	12,7	6,35	5,16	1,2	
150616 NEM	○	○	○				1,6	
	DNMG 150408 NME	○	○	○	12,7	4,76	5,16	0,8
	150412 NME	○	○	○				1,2
	150416 NME	○	○	○				1,6
	DNMG 150608 NME	○	○	○	12,7	6,35	5,16	0,8
	150612 NME	○	○	○				1,2
	150616 NME	○	○	○				1,6
DNMG 150408 NMX	○	○	○	12,7				4,76
150412 NMX	○	○	○		1,2			
150416 NMX	○	○	○		1,6			
DNMG 150608 NMX	○	○	○	12,7	6,35	5,16	0,8	
150612 NMX	○	○	○				1,2	
150616 NMX	○	○	○				1,6	
DNMG 150404 NUZ	○	○	○</					

## 55° Rhombischer Typ

Form	Artikelbezeichnung	Lager			Abmessungen (mm)			
		AC8015P	AC8025P	AC8035P	Innenkreis	Plattendicke	Schraubenloch Ø	Eckenradius
	DNMG 150608 NUZ	○	○	○	12,7	6,35	5,16	0,8
	150612 NUZ	○	○	○				1,2
	DNMG 190608 NUZ	○	○	○	15,875	6,35	6,35	0,8
	190612 NUZ	○	○	○				1,2
	DNMG 150404 RHM	○	○	○	12,7	4,76	5,16	0,4
	150404 LHM	○	○	○				0,4
	150408 RHM	○	○	○				0,8
	150408 LHM	○	○	○				0,8
	DNMM 150404 NMP	○	○	○	12,7	4,76	5,16	0,4
	150408 NMP	○	○	○				0,8
	150412 NMP	○	○	○				1,2
	150416 NMP	○	○	○				1,6
	DNMM 150604 NMP	●	●	●	12,7	6,35	5,16	0,4
	150608 NMP	●	●	●				0,8
	DNMM 150612 NMP	●	●	●				1,2
	150616 NMP	○	○	○				1,6
	DNMM 150608 NHG	●	●	●	12,7	6,35	5,16	0,8
	150612 NHG	●	●	●				1,2
	150616 NHG	●	●	●				1,6
	DNMM 150404 NHP	○	○	○	12,7	4,76	5,16	0,4
	150408 NHP	○	○	○				0,8
	150412 NHP	○	○	○				1,2
	150416 NHP	○	○	○				1,6
	DNMM 150604 NHP	○	○	○	12,7	6,35	5,16	0,4
	150608 NHP	○	○	○				0,8
	150612 NHP	○	○	○				1,2
	150616 NHP	○	○	○				1,6

## Quadratischer Typ

	SNMG 120408 NFL	○	○	○	12,7	4,76	5,16	0,8
	SNMG 120404 NFE	●	○	○				0,4
	120408 NFE	●	○	○	12,7	4,76	5,16	0,8
	120412 NFE	●	○	○				1,2
	SNMG 120408 NLU	○	○	○	12,7	4,76	5,16	0,8
	120412 NLU	○	○	○				1,2
	SNMG 120408 NSU	●	●	○	12,7	4,76	5,16	0,8
	SNMG 120408 NSE	○	○	○	12,7	4,76	5,16	0,8
	120412 NSE	○	○	○				1,2
	SNMG 120404 NEF	○	○	○	12,7	4,76	5,16	0,4
	120408 NEF	○	○	○				0,8
	SNMG 120408 NSX	○	○	○	12,7	4,76	5,16	0,8
	120412 NSX	○	○	○				1,2
	SNMG 090304 NGU	○	●	○	9,525	3,18	3,81	0,4
	090308 NGU	○	●	○				0,8
	SNMG 120404 NGU	○	●	○	12,7	4,76	5,16	0,4
	120408 NGU	○	●	○				0,8
	120412 NGU	○	●	○				1,2
	120416 NGU	○	●	○				1,6
	SNMG 150608 NGU	○	○	○	15,875	6,35	6,35	0,8
	150612 NGU	○	○	○				1,2
	150616 NGU	○	○	○				1,6
	SNMG 120408 NGE	○	○	○	12,7	4,76	5,16	0,8
	120412 NGE	○	○	○				1,2
	120416 NGE	○	○	○				1,6
	SNMG 150608 NGE	○	○	○	15,875	6,35	6,35	0,8
	150612 NGE	○	○	○				1,2
	150616 NGE	○	○	○				1,6
	SNMG 090308 NUX	○	○	○	9,525	3,18	3,81	0,8
	SNMG 120404 NUX	○	○	○	12,7	4,76	5,16	0,4
	120408 NUX	○	○	○				0,8
	120412 NUX	○	○	○				1,2
	120416 NUX	○	○	○				1,6
	SNMG 190612 NUX	○	○	○	19,05	6,35	7,94	1,2
	190616 NUX	○	○	○				1,6
	SNMG 120404 NUP	○	○	○	12,7	4,76	5,16	0,4
	120408 NUP	○	○	○				0,8
	SNMG 090308 NUG	○	○	○	9,525	3,18	3,81	0,8
	SNMG 120408 NUG	○	○	○	12,7	4,76	5,16	0,8
	120412 NUG	○	○	○				1,2
	120416 NUG	○	○	○				1,6
	SNMG 150612 NUG	○	○	○	15,875	6,35	6,35	1,2
	SNMG 190612 NUG	○	○	○	19,05	6,35	7,94	1,2
190616 NUG	○	○	○				1,6	
SNMG 250924 NUG	○	○	○	25,4	9,52	9,12	2,4	

## Quadratischer Typ

Form	Artikelbezeichnung	Lager			Abmessungen (mm)			
		AC8015P	AC8025P	AC8035P	Innenkreis	Plattendicke	Schraubenloch Ø	Eckenradius
	SNMG 120404 NEG	○	●	○	12,7	4,76	5,16	0,4
	120408 NEG	○	●	○				0,8
	120412 NEG	○	●	○				1,2
	SNMG 150608 NEG	○	○	○	15,875	6,35	6,35	0,8
	150612 NEG	○	○	○				1,2
	150616 NEG	○	○	○				1,6
	SNMG 190612 NEG	○	○	○	19,05	6,35	7,94	1,2
	190616 NEG	○	○	○				1,6
	SNMG 120408 NMU	●	●	●	12,7	4,76	5,16	0,8
	120412 NMU	●	●	●				1,2
	120416 NMU	●	●	●				1,6
	SNMG 150608 NMU	○	○	○	15,875	6,35	6,35	0,8
	150612 NMU	○	○	○				1,2
	150616 NMU	○	○	○				1,6
	SNMG 190612 NMU	○	○	○	19,05	6,35	7,94	1,2
	190616 NMU	○	○	○				1,6
	SNMG 190624 NMU	○	○	○	25,4	9,52	9,12	2,4
	SNMG 250924 NMU	○	○	○	25,4	9,52	9,12	2,4
	SNMG 120408 NEM	○	○	○	12,7	4,76	5,16	0,8
	120412 NEM	○	○	○				1,2
	120416 NEM	○	○	○				1,6
	SNMG 150608 NEM	○	○	○	15,875	6,35	6,35	0,8
	150612 NEM	○	○	○				1,2
	150616 NEM	○	○	○				1,6
	SNMG 190612 NEM	○	○	○	19,05	6,35	7,94	1,2
	190616 NEM	○	○	○				1,6
	SNMG 190624 NEM	○	○	○	25,4	9,52	9,12	2,4
	SNMG 250924 NEM	○	○	○	25,4	9,52	9,12	2,4
	SNMG 120408 NME	○	○	○	12,7	4,76	5,16	0,8
	120412 NME	○	○	○				1,2
	120416 NME	○	○	○				1,6
	SNMG 150608 NME	○	○	○	15,875	6,35	6,35	0,8
	150612 NME	○	○	○				1,2
	150616 NME	○	○	○				1,6
	SNMG 190612 NME	○	○	○	19,05	6,35	7,94	1,2
	190616 NME	○	○	○				1,6
	SNMG 190624 NME	○	○	○	25,4	9,52	9,12	2,4
	SNMG 250924 NME	○	○	○	25,4	9,52	9,12	2,4
	SNMG 120408 NMX	○	○	○	12,7	4,76	5,16	0,8
	120412 NMX	○	○	○				1,2
	120416 NMX	○	○	○				1,6
	SNMG 150612 NMX	○	○	○	15,875	6,35	6,35	1,2
	150616 NMX	○	○	○				1,6
	SNMG 190612 NMX	○	○	○	19,05	6,35	7,94	1,2
	190616 NMX	○	○	○				1,6
	SNMG 190624 NMX	○	○	○	25,4	9,52	9,12	2,4
	SNMG 120408 NUZ	○	○	○	12,7	4,76	5,16	0,8
	120412 NUZ	○	○	○				1,2
	120416 NUZ	○	○	○				1,6
	SNMG 150612 NUZ	○	○	○	15,875	6,35	6,35	1,2
	SNMG 190608 NUZ	○	○	○	19,05	6,35	7,94	0,8
	190612 NUZ	○	○	○				1,2
	190616 NUZ	○	○	○				1,6
	SNMG 120408 RHM	○	○	○	12,7	4,76	5,16	0,8
	120408 LHM	○	○	○				0,8
	SNMM 120408 NMP	○	○	○	12,7	4,76	5,16	0,8
	120412 NMP	○	○	○				1,2
	120416 NMP	○	○	○				1,6
	120420 NMP	○	○	○				2,0
	SNMM 150612 NMP	○	○	○	15,875	6,35	6,35	1,2
	150616 NMP	○	○	○				1,6
	SNMM 190612 NMP	○	○	○	19,05	6,35	7,94	1,2
	190616 NMP	○	○	○				1,6
	190624 NMP	○	○	○				2,4
	SNMM 250724 NMP	○	○	○	25,4	7,94	9,12	2,4
	SNMM 250924 NMP	○	○	○	25,4	9,52	9,12	2,4
	SNMM 310924 NMP	○	○	○	31,75	9,52	8,8	2,4
	SNMM 120408 NHG	○	○	○	12,7	4,76	5,16	0,8
	120412 NHG	○	○	○				1,2
	120416 NHG	○	○	○				1,6
	SNMM 150616 NHG	○	○	○	15,875	6,35	6,35	1,6
	SNMM 190612 NHG	○	○	○	19,05	6,35	7,94	1,2
	190616 NHG	○	○	○				1,6
	190624 NHG	○	○	○				2,4
	SNMM 120408 NHP	○	○	○	12,7	4,76	5,16	0,8
	120412 NHP	○	○	○				1,2
	120416 NHP	○	○	○				



## Quadratischer Typ

Form	Artikelbezeichnung	Lager			Abmessungen (mm)			
		AC8015P	AC8025P	AC8035P	Innenkreis	Plattendicke	Schraubenloch Ø	Eckenradius
	SNMM 250724 NHU	●	○	○	25,4	7,94	9,12	2,4
	SNMM 250924 NHU	○	○	○	25,4	9,52	9,12	2,4
	SNMM 310924 NHU	○	○	○	31,75	9,52	8,8	2,4
	SNMM 250724 NHW	●	○	○	25,4	7,94	9,12	2,4
	SNMM 250924 NHW	○	○	○	25,4	9,52	9,12	2,4
	SNMM 310924 NHW	○	○	○	31,75	9,52	8,8	2,4
	SNMM 190616 NHF	○	○	○	19,05	6,35	7,94	1,6
	190624 NHF	○	○	○				2,4
	SNMM 250724 NHF	○	○	○	25,4	7,94	9,12	2,4
	250732 NHF	○	○	○				3,2
	SNMM 250924 NHF	○	○	○	25,4	9,52	9,12	2,4
	250932 NHF	○	○	○				3,2
SNMM 310924 NHF	○	○	○	31,75	9,52	8,8	2,4	

## Dreieckiger Typ

	TNMG 160404 NFL	○	○	○	9,525	4,76	3,81	0,4			
	160408 NFL	○	○	○				0,8			
	TNMG 160402 NFE	●	○	○	9,525	4,76	3,81	0,2			
	160404 NFE	●	○	○				0,4			
	160408 NFE	●	○	○				0,8			
	160412 NFE	●	○	○				1,2			
	TNMG 160404 NLU	●	●	○	9,525	4,76	3,81	0,4			
	160408 NLU	●	●	○				0,8			
	160412 NLU	●	●	○				1,2			
	TNMG 160304 NSU	○	○	○	9,525	3,18	3,81	0,4			
	160308 NSU	○	○	○				0,8			
	TNMG 160404 NSU	●	●	●				0,4			
	160408 NSU	●	●	●				0,8			
	160412 NSU	●	●	●	1,2						
	TNMG 160404 NSE	●	●	○	9,525	4,76	3,81	0,4			
	160408 NSE	●	●	○				0,8			
	160412 NSE	●	●	○				1,2			
	TNMG 220404 NSE	○	○	○				0,4			
	220408 NSE	○	○	○	12,7	4,76	5,16	0,8			
	220412 NSE	○	○	○	1,2						
	TNMG 160404 NEF	○	○	○	9,525	4,76	3,81	0,4			
	160408 NEF	○	○	○				0,8			
	TNMG 160304 NSX	○	○	○	9,525	3,18	3,81	0,4			
	160308 NSX	○	○	○				0,8			
	TNMG 160404 NSX	●	○	○				0,4			
	160408 NSX	○	○	○				0,8			
	220404 NSX	○	○	○	12,7	4,76	5,16	0,4			
	220408 NSX	○	○	○	0,8						
	220412 NSX	○	○	○	1,2						
	TNMG 160404 NGU	●	●	●	9,525	4,76	3,81	0,4			
	160408 NGU	●	●	●				0,8			
	160412 NGU	●	●	●				1,2			
	160416 NGU	○	○	○				1,6			
	TNMG 220404 NGU	○	○	○	0,4						
	220408 NGU	○	○	○	12,7	4,76	5,16	0,8			
	220412 NGU	○	○	○	1,2						
	TNMG 160404 NGE	●	●	○	9,525	4,76	3,81	0,4			
	160408 NGE	●	●	○				0,8			
	160412 NGE	●	●	○				1,2			
	TNMG 220408 NGE	○	○	○				0,8			
	220412 NGE	○	○	○	1,2						
	TNMG 160404 NUX	○	○	○	9,525	4,76	3,81	0,4			
	160408 NUX	○	○	○				0,8			
	160412 NUX	○	○	○				1,2			
	TNMG 220408 NUX	○	○	○				0,8			
	220412 NUX	○	○	○	1,2						
	TNMG 160404 NUP	○	●	○	9,525	4,76	3,81	0,4			
	160408 NUP	○	●	○				0,8			
	TNMM 220408 NUP	○	○	○				12,7	4,76	5,16	0,8
	220412 NUP	○	○	○				1,2			
	TNMG 160404 NUG	○	○	○	9,525	4,76	3,81	0,4			
	160408 NUG	○	○	○				0,8			
	160412 NUG	○	○	○				1,2			
	160416 NUG	○	○	○				1,6			
	TNMG 220408 NUG	○	○	○	0,8						
	220412 NUG	○	○	○	12,7	4,76	5,16	1,2			
	220416 NUG	○	○	○	1,6						
	270612 NUG	○	○	○	15,875	6,35	6,35	1,2			
	270616 NUG	○	○	○	1,6						
	TNMG 330924 NUG	○	○	○	19,05	9,52	7,93	2,4			
	TNMG 160404 RUM	●	○	○	9,525	4,76	3,81	0,4			
	160408 RUM	●	○	○				0,4			
	160408 RUM	●	○	○				0,8			
	160408 RUM	●	○	○				0,8			
	TNMG 220408 RUM	○	○	○	12,7	4,76	5,16	0,8			

## Dreieckiger Typ

Form	Artikelbezeichnung	Lager			Abmessungen (mm)						
		AC8015P	AC8025P	AC8035P	Innenkreis	Plattendicke	Schraubenloch Ø	Eckenradius			
	TNMG 160404 NEG	○	●	○	9,525	4,76	3,81	0,4			
	160408 NEG	○	●	○				0,8			
	160412 NEG	○	●	○				1,2			
	TNMG 160408 NMU	●	●	●	9,525	4,76	3,81	0,8			
	160412 NMU	●	●	●				1,2			
	TNMG 220408 NMU	○	○	○				0,8			
	220412 NMU	○	○	○				1,2			
	220416 NMU	○	○	○	1,6						
	TNMG 270612 NMU	○	○	○	15,875	6,35	6,35	1,2			
	270616 NMU	○	○	○	1,6						
	TNMG 160408 NEM	○	○	○	9,525	4,76	3,81	0,8			
	160412 NEM	○	○	○				1,2			
	TNMG 330924 NEM	○	○	○				19,05	9,52	7,93	2,4
	TNMG 160408 NME	○	○	○	9,525	4,76	3,81	0,8			
	160412 NME	○	○	○				1,2			
	TNMG 220408 NME	○	○	○				0,8			
	220412 NME	○	○	○				1,2			
	220416 NME	○	○	○	1,6						
	TNMG 160408 NMX	○	○	○	9,525	4,76	3,81	0,8			
	160412 NMX	○	○	○				1,2			
	TNMG 220408 NMX	○	○	○				0,8			
	220412 NMX	○	○	○				1,2			
	TNMG 160404 NUZ	○	○	○	9,525	4,76	3,81	0,4			
	160408 NUZ	○	○	○				0,8			
	160412 NUZ	○	○	○				1,2			
	160416 NUZ	○	○	○				1,6			
	160420 NUZ	○	○	○	2,0						
	TNMG 220408 NUZ	○	○	○	0,8						
	220412 NUZ	○	○	○	12,7	4,76	5,16	1,2			
	220416 NUZ	○	○	○	1,6						
	TNMG 270608 NUZ	○	○	○	0,8						
	270612 NUZ	○	○	○	15,875	6,35	6,35	1,2			
	270616 NUZ	○	○	○	1,6						
	TNMG 160404 RHM	○	○	○	9,525	4,76	3,81	0,4			
	160404 LHM	○	○	○				0,4			
	160408 RHM	○	○	○				0,8			
	160408 LHM	○	○	○				0,8			
	TNMG 220404 RHM	○	○	○	0,4						
	220404 LHM	○	○	○	0,4						
	220408 RHM	○	○	○	12,7	4,76	5,16	0,8			
	220408 LHM	○	○	○	0,8						
	TNMM 160404 NMP	○	○	○	9,525	4,76	3,81	0,4			
	160408 NMP	○	○	○				0,8			
	160412 NMP	○	○	○				1,2			
	TNMM 220408 NMP	○	○	○				0,8			
	220412 NMP	○	○	○	12,7	4,76	5,16	1,2			
	220416 NMP	○	○	○	1,6						
	TNMM 270612 NMP	○	○	○	15,875	6,35	6,35	1,2			
	270616 NMP	○	○	○	1,6						
	TNMM 160408 NHG	○	○	○	9,525	4,76	3,81	0,8			
	160412 NHG	○	○	○				1,2			
	TNMM 220408 NHG	○	○	○				0,8			
	220412 NHG	○	○	○				12,7	4,76	5,16	1,2
	220416 NHG	○	○	○	1,6						
	TNMM 160408 NHP	○	○	○	9,525	4,76	3,81	0,8			
	160412 NHP	○	○	○				1,2			
	TNMM 220408 NHP	○	○	○				0,8			
	220412 NHP	○	○	○				12,7	4,76	5,16	1,2
	220416 NHP	○	○	○	1,6						
	TNMM 270612 NHP	○	○	○	15,875	6,35	6,35	1,2			
	270616 NHP	○	○	○	1,6						

## 35° Rhombischer Typ

	VNMG 160404 NFL	○	○	○	9,525	4,76	3,81	0,4
	160408 NFL	○	○	○				0,8
	VNMG 160402 NFE	●	○	○	9,525	4,76	3,81	0,2
	160404 NFE	●	○	○				0,4
	160408 NFE	●	○	○				0,8
	160412 NFE	●	○	○				1,2
	VNMG 160404 NLU	●	●	○	9,525	4,76	3,81	0,4
	160408 NLU	●	●	○				0,8
	160412 NLU	○	○	○				1,2
	VNMG 160404 NSU	●	●	○	9,525	4,76	3,81	0,4
	160408 NSU	●	●	○				0,8
	VNMG 160404 NSE	○	○	○	9,525	4,76	3,81	0,4
	160408 NSE	○	○	○				0,8
	VNMG 160404 NSX	○	○	○	9,525	4,76	3,81	0,4
	160408 NSX	○	○	○				0,8

● Eurolager

○ Japanlager



## 35° Rhombischer Typ

Form	Artikelbezeichnung	Lager			Abmessungen (mm)			
		AC8015P	AC8025P	AC8035P	Innenkreis	Plattendicke	Schraubenloch Ø	Eckenradius
	VNMG 160402 NEF	○	○	○	9,525	4,76	3,81	0,2
	160404 NEF	○	●	○				0,4
	160408 NEF	○	●	○				0,8
	VNMG 160404 NGU	●	●	○	9,525	4,76	3,81	0,4
	160408 NGU	●	●	○				0,8
	160412 NGU	○	●	○				1,2
	VNMG 160404 NGE	○	○	○	9,525	4,76	3,81	0,4
	160408 NGE	○	●	○				0,8
	160412 NGE	○	○	○				1,2
	VNMG 160404 NUX	○	○	○	9,525	4,76	3,81	0,4
	160408 NUX	○	○	○				0,8
	160412 NUX	○	○	○				1,2
	VNMG 160404 NUP	○	●	○	9,525	4,76	3,81	0,4
	160408 NUP	○	●	○				0,8
	VNMG 160404 NUG	○	○	○	9,525	4,76	3,81	0,4
	160408 NUG	○	○	○				0,8
	160412 NUG	○	○	○				1,2
	VNMG 160404 NEG	○	●	○	9,525	4,76	3,81	0,4
	160408 NEG	○	●	○				0,8
	160412 NEG	○	●	○				1,2
	VNMG 160404 NUZ	○	○	○	9,525	4,76	3,81	0,4
	160408 NUZ	○	○	○				0,8
	160412 NUZ	○	○	○				1,2

## Trigon Typ

	WNMG 080404 NFL	○			12,7	4,76	5,16	0,4			
	080408 NFL	○						0,8			
	WNMG 060404 NFE	●	○	○	9,525	4,76	3,81	0,4			
	060408 NFE	●	○	○				0,8			
	WNMG 080402 NFE	●	○	○				12,7	4,76	5,16	0,2
	080404 NFE	●	○	○							0,4
	080408 NFE	●	○	○							0,8
	WNMG 060404 NLU	○	○	○	9,525	4,76	3,81	0,4			
	060408 NLU	○	○	○				0,8			
	060412 NLU	○	○	○				1,2			
	WNMG 080404 NLU	●	●	○				12,7	4,76	5,16	0,4
	080408 NLU	●	●	○							0,8
080412 NLU	○	●	○	1,2							
	WNMG 060404 NLUW	●	●	○	9,525	4,76	3,81	0,4			
	060408 NLUW	●	●	○				0,8			
	WNMG 080404 NLUW	●	●	○	12,7	4,76	5,16	0,4			
	080408 NLUW	●	●	○				0,8			
	080412 NLUW	●	●	○				1,2			
	WNMG 06T304 NSU	○	○	○	9,525	3,97	3,81	0,4			
	06T308 NSU	○	○	○				0,8			
	WNMG 060404 NSU	●	●	○				9,525	4,76	3,81	0,4
	060408 NSU	●	●	○							0,8
	060412 NSU	○	○	○							1,2
	WNMG 080404 NSU	●	●	○	12,7	4,76	5,16	0,4			
	080408 NSU	●	●	○				0,8			
	080412 NSU	●	●	○				1,2			
	WNMG 080404 NSE	●	●	○	12,7	4,76	5,16	0,4			
	080408 NSE	●	●	○				0,8			
	080412 NSE	●	●	○				1,2			
	WNMG 060404 NSEW	○	○	○	9,525	4,76	3,81	0,4			
	060408 NSEW	○	○	○				0,8			
	WNMG 080404 NSEW	●	●	○				12,7	4,76	5,16	0,4
	080408 NSEW	●	●	○							0,8
	080412 NSEW	●	●	○				1,2			
	WNMG 060404 NEF	○	○	○	9,525	4,76	3,81	0,4			
	060408 NEF	○	○	○				0,8			
	WNMG 080404 NEF	○	○	○				12,7	4,76	5,16	0,4
080408 NEF	○	○	○	0,8							
	WNMG 080404 NSX	○	○	○	12,7	4,76	5,16	0,4			
	080408 NSX	○	○	○				0,8			
	080412 NSX	○	○	○				1,2			
	WNMG 060404 NGU	●	●	○				9,525	4,76	3,81	0,4
060408 NGU	●	●	○	0,8							
060412 NGU	○	●	○	1,2							
	WNMG 080404 NGU	●	●	○	12,7	4,76	5,16	0,4			
	080408 NGU	●	●	○				0,8			
	080412 NGU	○	●	○				1,2			
	WNMG 060408 NGUW	○	○	○				9,525	4,76	3,81	0,8
WNMG 080408 NGUW	●	●	○	12,7	4,76	5,16	0,8				
080412 NGUW	○	○	○				1,2				
	WNMG 060408 NGE	●	○	○	9,525	4,76	3,81	0,8			
	060412 NGE	●	○	○				1,2			

## Trigon Typ

Form	Artikelbezeichnung	Lager			Abmessungen (mm)						
		AC8015P	AC8025P	AC8035P	Innenkreis	Plattendicke	Schraubenloch Ø	Eckenradius			
	WNMG 080404 NGE	○	●	○	12,7	4,76	5,16	0,4			
	080408 NGE	●	●	○				0,8			
	080412 NGE	●	●	○				1,2			
	080416 NGE	●	●	○				1,6			
	WNMG 080404 NUX	○	○	○	12,7	4,76	5,16	0,4			
	080408 NUX	○	○	○				0,8			
	080412 NUX	○	○	○				1,2			
	WNMG 080408 NUP	○	●	○	12,7	4,76	5,16	0,8			
	080412 NUP	○	●	○				1,2			
	WNMG 06T304 NUG	○	○	○	9,525	3,97	3,81	0,4			
	06T308 NUG	○	○	○				0,8			
	WNMG 060404 NUG	○	○	○				9,525	4,76	3,81	0,4
	060408 NUG	○	○	○							0,8
	WNMG 080404 NUG	○	○	○	12,7	4,76	5,16	0,4			
	080408 NUG	○	○	○				0,8			
	080412 NUG	○	○	○				1,2			
	WNMG 060408 NEG	○	○	○	9,525	4,76	3,81	0,8			
	060412 NEG	○	○	○				1,2			
	WNMG 080404 NEG	○	○	○				12,7	4,76	5,16	0,4
	080408 NEG	○	○	○							0,8
	080412 NEG	○	○	○				1,2			
	WNMG 060408 NMU	●	○	○	9,525	4,76	3,81	0,8			
	060412 NMU	●	○	○				1,2			
	WNMG 080408 NMU	●	●	○				12,7	4,76	5,16	0,8
	080412 NMU	●	●	○							1,2
	080416 NMU	●	●	○				1,6			
	WNMG 080408 NEM	○	○	○	12,7	4,76	5,16	0,8			
	080412 NEM	○	○	○				1,2			
	WNMG 060408 NME	○	○	○	9,525	4,76	3,81	0,8			
	060412 NME	○	○	○				1,2			
	WNMG 080408 NME	●	●	○				12,7	4,76	5,16	0,8
	080412 NME	●	●	○							1,2
	080416 NME	●	●	○				1,6			
	WNMG 080408 NMX	○	○	○	12,7	4,76	5,16	0,8			
	080412 NMX	○	○	○				1,2			
	WNMG 080404 NUZ	○	○	○	12,7	4,76	5,16	0,4			
	080408 NUZ	○	○	○				0,8			
	080412 NUZ	○	○	○				1,2			
	WNMM 080408 NMP	●	●	○	12,7	4,76	5,16	0,8			
	080412 NMP	●	●	○				1,2			
	WNMM 080412 NHG	●			12,7	4,76	5,16	1,2			

## T-REX-Schneidplatten

### 55° Spitzenwinkel

Form	Artikelbezeichnung	Lager			Abmessungen (mm)		
		AC8015P	AC8025P	AC8035P	Innenkreis	Plattendicke	Eckenradius
	TRM 551704 FL	○	○		10,0	5,0	0,4
	551708 FL	○	○				0,8
	TRM 551704 GU	○	○		10,0	5,0	0,4
	551708 GU	○	○				0,8
	551712 GU	○	○				1,2
	TRM 551704 LU	○	○		10,0	5,0	0,4
	551708 LU	○	○				0,8
	551712 LU	○	○				1,2
	TRM 551704 SU	○	○		10,0	5,0	0,4
	551708 SU	○	○				0,8
	551712 SU	○	○				1,2

● Eurolager

○ Japanlager

## 80° Rhombischer Typ

Form	Freiwinkel	Artikelbezeichnung	Lager			Abmessungen (mm)			
			AC8015P	AC8025P	AC8035P	Innenkreis	Plattendicke	Schraubenloch Ø	Eckenradius
	7°	CCMT 060202 NLU	●	●	○	6,35	2,38	2,8	0,2
		060204 NLU	●	●	○				0,4
		09T304 NLU	●	●	○	9,525	3,97	4,4	0,4
	7°	CCMT 09T308 NLU	●	●	○				0,8
		09T304 NLUW	●	●	○	9,525	3,97	4,4	0,4
	7°	09T308 NLUW	●	●	○				0,8
		CCMT 060202 NLB	○	○	○	6,35	2,38	2,8	0,2
	7°	060204 NLB	○	○	○				0,4
		060208 NLB	○	○	○				0,8
		CCMT 09T302 NLB	○	○	○	9,525	3,97	4,4	0,2
	7°	09T304 NLB	○	○	○				0,4
		09T308 NLB	○	○	○				0,8
		CCMT 060202 NSU	●	●	○	6,35	2,38	2,8	0,4
	7°	060204 NSU	●	●	○				0,8
		060208 NSU	●	●	○				0,2
		CCMT 09T302 NSU	○	○	○	9,525	3,97	4,4	0,4
	7°	09T304 NSU	○	○	○				0,8
		09T308 NSU	○	○	○				0,4
		CCMT 120404 NSU	●	●	○	12,7	4,76	5,5	0,4
	7°	120408 NSU	●	●	○				0,8
		CCMT 060204 NSC	○	○	○	6,35	2,38	2,8	0,4
		060208 NSC	○	○	○	7,94	3,18	3,4	0,4
	7°	090308 NSC	○	○	○	9,525	3,18	4,4	0,8
		CCMT 120408 NSC	○	○	○	12,7	4,76	5,5	0,8
		CCMT 060204 NSK	●	●	○	6,35	2,38	2,8	0,4
	7°	060208 NSK	○	○	○				0,8
		CCMT 09T304 NSK	○	○	○	9,525	3,97	4,4	0,4
		09T308 NSK	○	○	○				0,8
	7°	120404 NSK	○	○	○	12,7	4,76	5,5	0,4
		120408 NSK	○	○	○				0,8
		CCMT 09T304 NMU	●	●	○	9,525	3,97	4,4	0,4
	7°	09T308 NMU	●	●	○				0,8
		CPMT 080204 NLU	○	○	○	7,94	2,38	3,4	0,4
	11°	090304 NLU	○	○	○	9,525	3,18	4,4	0,4
		090308 NLU	○	○	○				0,8
	11°	CPMT 090304 NLUW	○	○	○	9,525	3,18	4,4	0,4
		090308 NLUW	○	○	○				0,8
	11°	CPMT 080204 NLB	○	○	○	7,94	2,38	3,4	0,4
		090304 NLB	○	○	○	9,525	3,18	4,4	0,4
	11°	090308 NLB	○	○	○				0,8
		CPMT 060204 NSU	○	○	○	6,35	2,38	2,8	0,4
	11°	060208 NSU	○	○	○				0,8
		CPMT 080204 NSU	○	○	○	7,94	2,38	3,4	0,4
		080208 NSU	○	○	○				0,8
	11°	CPMT 090304 NSU	○	○	○	9,525	3,18	4,4	0,4
		090308 NSU	○	○	○				0,8
		CPMT 080204 NMU	○	○	○	7,94	2,38	3,4	0,4
	11°	080208 NMU	○	○	○				0,8
		CPMT 090304 NMU	○	○	○	9,525	3,18	4,4	0,4
		090308 NMU	○	○	○				0,8
	11°	CPMT 060204 NUS	○	○	○	6,35	2,38	2,8	0,4
		080308 NUS	○	○	○	7,94	3,18	3,4	0,8
		CPMT 09T308 NUS	○	○	○	9,525	3,97	4,4	0,8
	11°	CPMH 120408 NUS	○	○	○	12,7	4,76	5,5	0,8

## 55° Rhombischer Typ

Form	Freiwinkel	Artikelbezeichnung	Lager			Abmessungen (mm)			
			AC8015P	AC8025P	AC8035P	Innenkreis	Plattendicke	Schraubenloch Ø	Eckenradius
	7°	DCMT 070202 NLU	●	○	○	6,35	2,38	2,8	0,2
		070204 NLU	●	○	○				0,4
		DCMT 11T302 NLU	●	○	○	9,525	3,97	4,4	0,2
	7°	11T304 NLU	●	○	○				0,4
		11T308 NLU	●	○	○				0,8
		DCMX 11T308 NLUW	●	○	○	9,525	3,97	4,4	0,8
	7°	DCMT 070202 NLB	○	○	○	6,35	2,38	2,8	0,2
		070204 NLB	○	○	○				0,4
		070208 NLB	○	○	○				0,8
	7°	DCMT 11T302 NLB	○	○	○	9,525	3,97	4,4	0,2
		11T304 NLB	○	○	○				0,4
		11T308 NLB	○	○	○				0,8
	7°	DCMT 070202 NSU	●	○	○	6,35	2,38	2,8	0,2
		070204 NSU	●	○	○				0,4
		070208 NSU	●	○	○				0,8
	7°	DCMT 11T302 NSU	○	○	○	9,525	3,97	4,4	0,2
		11T304 NSU	○	○	○				0,4
		11T308 NSU	○	○	○				0,8
	7°	DCMT 070204 NSK	○	○	○	6,35	2,38	2,8	0,4
		070208 NSK	○	○	○				0,8
		DCMT 11T304 NSK	○	○	○	9,525	3,97	4,4	0,4
	7°	11T308 NSK	○	○	○				0,8
		11T312 NSK	○	○	○				1,2
		DCMT 11T304 NMU	●	○	○	9,525	3,97	4,4	0,4
	7°	11T308 NMU	●	○	○				0,8

## Quadratischer Typ

	7°	SCMT 09T304 NLU	○	○	○	9,525	3,97	4,4	0,4
		09T308 NLU	○	○	○				0,8
	7°	SCMT 120412 NLU	○	○	○	12,7	4,76	5,5	1,2
		SCMT 09T304 NLB	○	○	○	9,525	3,97	4,4	0,4
	7°	09T308 NLB	○	○	○				0,8
		SCMT 09T304 NSU	●	○	○	9,525	3,97	4,4	0,4
	7°	09T308 NSU	○	○	○				0,8
		120404 NSU	○	○	○	12,7	4,76	5,5	0,4
		120408 NSU	○	○	○				0,8
	7°	SCMT 09T304 NSK	○	○	○	9,525	3,97	4,4	0,4
		09T308 NSK	○	○	○				0,8
		SCMT 120404 NSK	○	○	○	12,7	4,76	5,5	0,4
	7°	120408 NSK	○	○	○				0,8
		120412 NSK	○	○	○				1,2
		SCMT 09T308 NMU	○	○	○	9,525	3,97	4,4	0,8
	7°	SCMT 120408 NMU	○	○	○	12,7	4,76	5,5	0,8
		120412 NMU	○	○	○				1,2
	7°	SPMT 090304 NLU	○	○	○	9,525	3,18	3,4	0,4
		090308 NLU	○	○	○				0,8
	11°	SPMT 090304 NLB	○	○	○	9,525	3,18	3,4	0,4
		090308 NLB	○	○	○				0,8
	11°	SPMT 090304 NSF	○	○	○	9,525	3,18	3,3	0,4
		090308 NSF	○	○	○				0,8





















● Eurolager

○ Japanlager













## Runder Typ

	7°	RCMT 1003M0NRX	●	○	○	10,0	3,18	3,6	-
		10T3M0NRX	●	○	○	10,0	3,97	3,6	-
		1204M0NRX	○	○	○	12,0	4,76	4,4	-
		1606M0NRX	○	○	○	16,0	6,35	5,0	-
		2006M0NRX	○	○	○	20,0	6,35	6,5	-
	7°	2507M0NRX	○	○	○	25,0	7,94	7,6	-
		RCMT 1204M0NRH	○	○	○	12,0	4,76	4,4	-
		1606M0NRH	○	○	○	16,0	6,35	5,0	-
		2006M0NRH	○	○	○	20,0	6,35	6,5	-
		RCMX 1003M0NRP	○	○	○	10,0	3,18	3,6	-
	7°	1204M0NRP	○	○	○	12,0	4,76	4,2	-
		1606M0NRP	○	○	○	16,0	6,35	5,2	-
		2006M0NRP	○	○	○	20,0	6,35	6,5	-
		2507M0NRP	○	○	○	25,0	7,94	7,2	-
		3209M0NRP	○	○	○	32,0	9,52	9,5	-







## Dreieckiger Typ

Form	Freiwinkel	Artikelbezeichnung	Lager			Abmessungen (mm)			
			AC8015P	AC8025P	AC8035P	Innenkreis	Plattendicke	Schraubenloch Ø	Eckenradius
	7°	TCMT 110204 NLU	○	●		6,35	2,38	2,8	0,4
		110408 NLU	○	○					0,8
	7°	TCMT 110204 NLB		○	○	6,35	2,38	2,8	0,4
		110208 NLB		○	○				0,8
	7°	TCMT 110204 NSU	●	●	●	6,35	2,38	2,8	0,4
		110208 NSU	●	●	●				0,8
	7°	TCMT 16T304 NSU	●	●	●	9,525	3,97	4,3	0,4
		16T308 NSU	●	●	●				0,8
	7°	TCMT 110204 NSK	○	●	●	6,35	2,38	2,8	0,4
		110208 NSK	○	●	●				0,8
	7°	TCMT 16T304 NSK	○	●	●	9,525	3,97	4,3	0,4
		16T308 NSK	○	●	●				0,8
	11°	TPMT 080204 NLU	●	○		4,76	2,38	2,4	0,4
		090202 NLU	○	○		5,56	2,38	2,8	0,2
	11°	TPMT 090204 NLU	○	○					0,4
		TPMT 110304 NLU	●	○		6,35	3,18	3,4	0,4
	11°	TPMT 110308 NLU	●	○					0,8
		TPMT 080202 NLB		○	○	4,76	2,38	2,4	0,2
	11°	TPMT 080204 NLB		○	○				0,4
		TPMT 090202 NLB		○	○	5,56	2,38	2,8	0,2
	11°	TPMT 090204 NLB		○	○				0,4
		TPMT 110302 NLB		○	○	6,35	3,18	3,4	0,2
	11°	TPMT 110304 NLB		○	○				0,4
		110308 NLB		○	○				0,8
	11°	TPMT 160304 NLB		○	○	9,525	3,18	4,4	0,4
		160308 NLB		○	○				0,8
	11°	TPMT 160404 NLB		○	○	9,525	4,76	4,4	0,4
		160408 NLB		○	○				0,8
	11°	TPMT 110302 NSU	○	○	○	6,35	3,18	3,4	0,2
		110304 NSU	●	●	○				0,4
	11°	TPMT 110308 NSU	●	●	○				0,8
		TPMT 160404 NSU	●	○	○	9,525	4,76	4,4	0,4
	11°	TPMT 160408 NSU	●	○	○				0,8
		TPMT 110304 NMU	○	○		6,35	3,18	3,4	0,4
	11°	TPMT 110308 NMU	○	○					0,8
		TPMT 160404 NMU	○	○		9,525	4,76	4,4	0,4
	11°	TPMT 160408 NMU	○	○					0,8
		TPMH 110304 NSF	●	●		6,35	3,18	3,3	0,4
	11°	TPMT 110308 NSF	●	●					0,8
		TPMT 160404 NSF	○	○		9,525	4,76	4,4	0,4
	11°	TPMT 160408 NSF	●	●					0,8

## 35° Rhombischer Typ

	5°	VBMT 110304 NLU	○	●		6,35	3,18	2,8	0,4
		110308 NLU	○	○					0,8
	5°	VBMT 160404 NLU	●	○		9,525	4,76	4,4	0,4
		160408 NLU	●	○					0,8
	5°	VBMT 110302 NLB		○	○	6,35	3,18	2,8	0,2
		110304 NLB		○	○				0,4
	5°	VBMT 110308 NLB		○	○				0,8
		VBMT 160404 NLB		○	○	9,525	4,76	4,4	0,4
	5°	VBMT 160408 NLB		○	○				0,8
		160412 NLB		○	○				1,2
	5°	VBMT 110204 NSU	●	●		6,35	2,38	2,8	0,4
		110208 NSU	●	●					0,8
	5°	VBMT 110304 NSU	●	●		6,35	3,18	2,8	0,4
		110308 NSU	●	●					0,8
	5°	VBMT 160404 NSU	●	●		9,525	4,76	4,4	0,4
		160408 NSU	●	●					0,8
	5°	VBMT 160412 NSU	○	○					1,2
		VBMT 110204 NSK	●	●		6,35	2,38	2,8	0,4
	5°	VBMT 110208 NSK	●	●					0,8
		VBMT 1604025 NSK	●	●					0,25
	5°	VBMT 160404 NSK	●	●		9,525	4,76	4,4	0,4
		160406 NSK	●	●					0,6
	5°	VBMT 160408 NSK	●	●					0,8
		160412 NSK	●	●					1,2
	5°	VBMT 160408 NMU	●			9,525	4,76	4,4	0,8





## 35° Rhombischer Typ

Form	Freiwinkel	Artikelbezeichnung	Lager			Abmessungen (mm)			
			AC8015P	AC8025P	AC8035P	Innenkreis	Plattendicke	Schraubenloch Ø	Eckenradius
	7°	VCMT 160404 NLU	○	○		9,525	4,76	4,4	0,4
		160408 NLU	○	○					0,8
	7°	VCMT 080202 NLB		○	○	4,76	2,38	2,3	0,2
		080204 NLB		○	○				0,4
	7°	VCMT 160404 NLB		○	○	9,525	4,76	4,4	0,4
		160408 NLB		○	○				0,8
	7°	VCMT 110304 NSU		○		6,35	3,18	2,8	0,4
		110308 NSU		○					0,8
	7°	VCMT 160404 NSU	●	●	●	9,525	4,76	4,4	0,4
		160408 NSU	●	●	●				0,8
	7°	VCMT 160404 NSK	●	●	●	9,525	4,76	4,4	0,4
		160408 NSK	●	●	●				0,8







## Trigon Typ

	11°	WPMT 110204 NLB		○	○	6,35	2,38	2,8	0,4
		WPMT 160308 NLB		○	○	9,525	3,18	4,4	0,8

## Quadratischer Typ (ohne Schraubenloch)

	11°	SPMR 090304 NSF		○	○	9,525	3,18	-	0,4
		090308 NSF	●	○					0,8
	11°	SPMR 120304 NSF		○	○	12,7	3,18	-	0,4
		120308 NSF	●	○					0,8
	11°	SPMR 120312 NSF	●						1,2
		SPMR 090304 NUJ		○	○	9,525	3,18	-	0,4
	11°	SPMR 090308 NUJ		○	○				0,8
		SPMR 120304 NUJ		○	○	12,7	3,18	-	0,4
	11°	SPMR 120308 NUJ		○	○				0,8

## Dreieckiger Typ (ohne Schraubenloch)

	11°	TPMR 110304 NSF		●	●	6,35	3,18	-	0,4
		110308 NSF	○	●	●				0,8
	11°	TPMR 160304 NSF		●	●	9,525	3,18	-	0,4
		160308 NSF	○	●	●				0,8
	11°	TPMR 160312 NSF	●	●					1,2
		TPMR 220408 NSF		○	○	12,7	4,76	-	0,8
	11°	TPMR 220412 NSF		○	○				1,2
		TPMR 110304 NUJ		○	○	6,35	3,18	-	0,4
	11°	TPMR 110308 NUJ		○	○				0,8
		TPMR 160304 NUJ		○	●	9,525	3,18	-	0,4
	11°	TPMR 160308 NUJ		○	●				0,8

● Eurolager ○ Japanlager



SUMITOMO ELECTRIC Hartmetall GmbH  
Konrad-Zuse-Straße 9, 47877 Willich

Tel. +49 2154 4992-0, Fax +49 2154 4992-161, [Info@SumitomoTool.com](mailto:Info@SumitomoTool.com) [www.SumitomoTool.com](http://www.SumitomoTool.com)



Vertretung:



**MAS GmbH**  
Schmigalla Straße 1 · 71229 Leonberg

Tel. +49 7152-6065-0  
Fax +49 7152-6065-65

[zentrale@mas-tools.de](mailto:zentrale@mas-tools.de)  
[www.mas-tools.de](http://www.mas-tools.de)

